

FORM X.L.

FABRICANT depuis plus de 35 ANS
99 % MADE IN FRANCE

FABRICATION ARTISANALE FRANÇAISE

AFFICHAGES

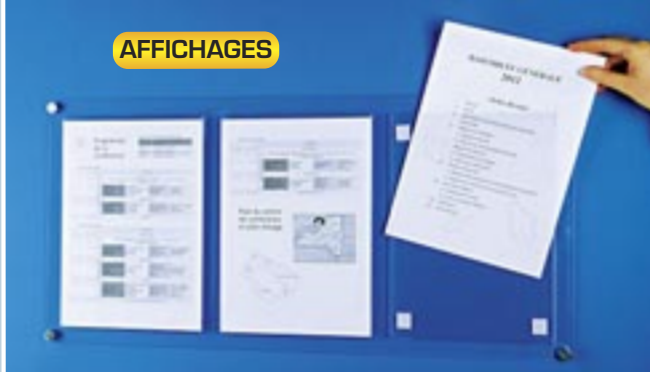

PUPITRES



PRÉSENTOIRS



BUREAUX



L'essentiel de nos meubles en Plexiglas est fabriqué avec de la matière issue à **100% de matière recyclée** (et recyclable une nouvelle fois). Cette matière vous assure d'une qualité égale à celle de la matière vierge. Form XL est partenaire privilégié dans la diffusion de ce produit innovant et écoresponsable le Green Cast.



FORM XL

SAS au capital de 220 000 Euros
Chemin de l'ancienne Ligne - 55270 BOUREUILLES
Tél. 03 29 80 78 32

Délai 24 à 72 heures

Site Internet : www.formxl.com
E-mail : contact@formxl.com

Suivez nous sur



TARIF HT
en pages
45 à 52



FORM X.L.

PUPITRE EN Z

Avec 2 micros
en option



Réf. PZO



Réf. PPZ
+ option FRO PPZ
+ option 2 x MCO

Plateau : 48 x 43 cm

Hauteur du plateau
au plus bas : 112 cm
et hauteur du plateau
au plus haut : 127 cm.

Poids : 13 kg

Réglette de maintien
des documents
sur le plateau
du pupitre.

2 versions :

Pupitre en dépoli satiné
pour éviter les reflets :

Réf. PZO



Pupitre cristal

Réf. PPZ



Réf. FRO PPZ

OPTION FRONTON
pour bristol de 48 x 13 cm

Réf. FRO PPZ →

SUPPORT ORDINATEUR PORTABLE et TABLETTE

*Pour vous aider lors de vos
interventions pour utiliser
plus facilement vos outils
numériques.*

Réf. SOR →

Plexiglass épaisseur 1 cm.
Plateau 30 x 30 cm.
Dos de maintien sur
fond de plateau (pour tablette).
Hauteur 102 cm.
Retour sur l'arrière : 20 cm.
Hauteur totale : 121 cm.

Livré à plat - montage simple et rapide.



Réf. SOR

PUPITRE DESIGN



Réf. PUNG

Design novateur et incontournable transparence.

Ce pupitre vous séduira pleinement.

- Tablette pour utilisation d'ordinateur portable de 47 x 31 cm.
- Panneau de façade pour la personnalisation (47/55 cm).
- Socle avec découpe au niveau des pieds de l'orateur.
- Réglette de maintien des documents.
- 2 poignées de transport.
- Livré à plat sauf avec option flight case.

Plateau arrondi : 72 x 48 cm.

Hauteur du plateau au plus bas : 107 cm

Hauteur du plateau au plus haut : 119 cm

Poids : 30 kg.

VERSION CRISTAL Réf. PUNG ↑



Réf. PAP

OPTION PORTE-AFFICHE A3

sur panneau de façade pour personnaliser le pupitre au gré de vos manifestations en glissant une affiche sans outillage.

Ce porte-affiche est aisément amovible

Réf. PAP ↑

(pour pupitre Prestige, Design et Opale).



Réf. PUNGDS

VERSION DÉPOLI SATINÉ

pour éviter les reflets et les traces de doigts.

Réf. PUNGDS ↑



Réf. FRO PUNG

OPTION FRONTON :

permet de glisser un bristol de 57 x 13 cm.

Réf. FRO PUNG

PUPITRE OPALE

Conçu pour vous faciliter le passage des câbles de micro et d'ordinateur avec un maximum de discrétion.

Plateau : 62 x 46 cm

Hauteur du plateau au plus bas : 110 cm

Hauteur du plateau au plus haut : 122 cm

Voile dépoli satiné sans reflet de 73 x 120 cm.

Tablette : 43 cm x 30 cm.

Réglette de maintien des documents.

Livré à plat sauf avec option flight case.

Poids : 30 kg

Réf. PUO →



Réf. PUO

OPTION FRONTON :

permet de glisser un bristol de 70 x 13 cm.

Se fixe par simple emboîtement.

Réf. FRO PUO ↓



Réf. FRO PUO



PUPITRE PLIABLE

OPTION FRONTON
pour bristol de 58 x 13 cm
pouvant être placé au-dessus
ou au-dessous du plateau

Réf. FRO PUP →



Réalisé en Altuglas cristal, ce pupitre offre une ligne particulièrement pure.

Pour le transport, **ce pupitre est démontable**, avec seulement une pièce de monnaie.

Charnières en laiton chromé.

Hauteur du plateau au plus bas : 104 cm

Hauteur du plateau au plus haut : 115 cm

Plateau : 62 x 50 cm - Poids : 16 kg

Les documents sont retenus par une réglette et une surface horizontale est ménagée dans la partie frontale.

Réf. PUP →



Ce pupitre pliable est décliné en version cristal (Réf PUP) en fumé (Réf PUF - non représentée) et en opalin satiné (Réf. PUPDS).

Une version avec socle est également disponible (Réf. PUPS).

↑ Réf. PUPS

Réf. PUPDS →

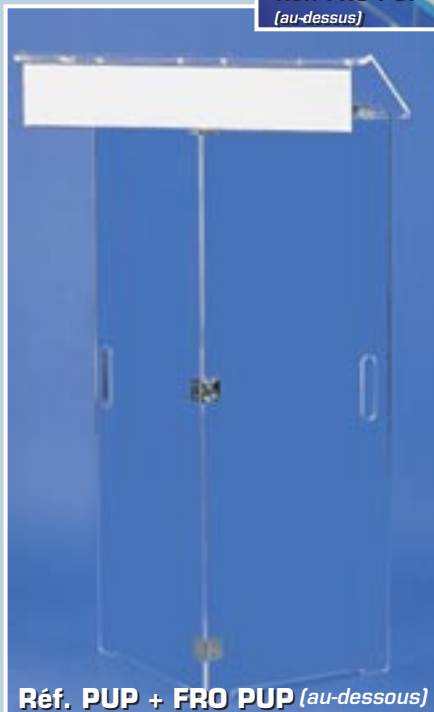

PUPITRE PRESTIGE

Réf. FRO PUG



Réf. PUG

VERSION CRISTAL

Réf. PUG ↑

Plateau et socle : 75 x 55 cm

Hauteur du plateau au plus bas : 104 cm

Hauteur du plateau au plus haut : 117 cm.

Poids : 36 kg. Réglette de maintien des documents.

Livré à plat **sauf** avec option flight case.

Stabilité à toute épreuve.

Personnalisation du panneau de façade sur demande. (taille : 39 x 60 cm).



Réf. PUGDS

OPTION FRONTON :

permet de glisser un bristol de 75 x 13 cm.

↑ Réf. FRO PUG

VERSION DÉPOLI SATINÉ

pour éviter les reflets et les traces de doigts.

Réf. PUGDS

←

PUPITRE REGLABLE

Sans aucun outillage vous changerez la hauteur pupitre en quelques secondes entre deux orateurs de taille très différente.

Hauteur au centre du plateau de 99,111 ou 123 cm pour couvrir tous les besoins. Plateau de 65 x 45 cm. Réglette de maintien des documents. Livré à plat sauf avec option flight case page 13.

Réf. PRE

OPTION FRONTON :

Réf. FRO PRE 65 x 13 cm. (non représenté).



Réf. PRE

LUTRINS



Réf. LUT

Réf. LUT ↑

De par sa conception est adapté à la consultation de documents et **peut servir d'écritoire.**

Base ovale de 45 x 30 cm
Plateau A3 (42 x 30 cm)
hauteur au plus haut : 110 cm
hauteur au plus bas : 90 cm

Option de fronton pour glisser un bristol de 42 x 13 cm. **Réf. FRO LUT** → pour les réf. LUT et LUTO.

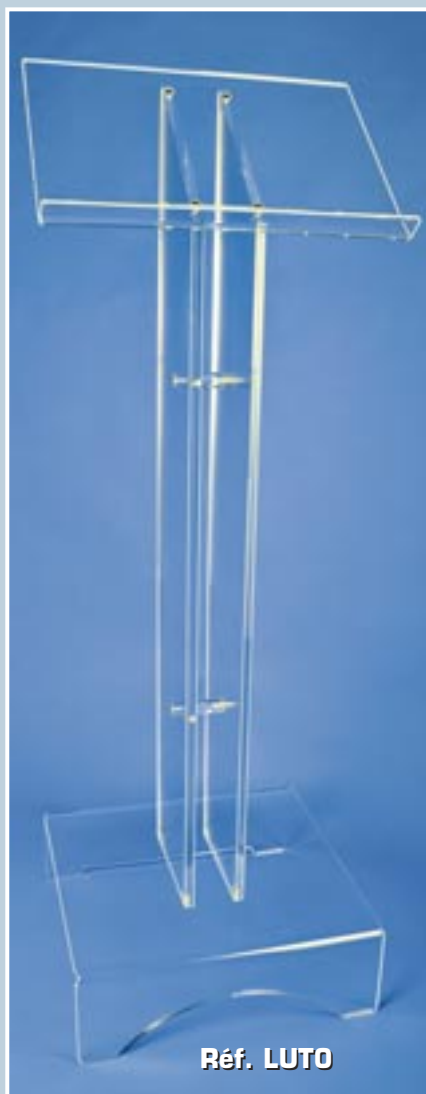

Réf. LUTO



Réf. FRO LUT

PUPITRE PRÉSIDENT

Design élancé et dynamique. Réalisé en Altuglas épais dépoli satiné permettant le passage des câbles des micros dans la colonne en toute discrétion et évitant les reflets et traces de doigts.

Plateau : 62 x 50 cm avec réglette de maintien des documents.

Hauteur du plateau au plus haut : 120 cm

Hauteur du plateau au plus bas : 112 cm.

Livré à plat sauf avec flight case.

Poids 22 kg. **Réf. PKO** →

Option fronton pour un bristol de 62 x 13 cm;

Réf. FRO PKO →

Cette option est fortement recommandée.

Elle contribue au passage invisible des câbles dans la colonne.



PUPITRE RÉPUBLIQUE



Très large pupitre. 77 x 50 cm, hauteur 118 cm en façade et plateau horizontal à 109 cm.

Pourtour en dépoli satiné (pas de reflet ni trace de doigts).

Plateau, tablette intermédiaire et base plexi cristal ép. 1,5 cm.

Passage de câble jusqu'au sol.

Poids 40 kg.

← **Réf. PEM**



Fronton de 50 x 13 cm

Réf. FRO PEM ↑

PUPITRE LUXE

Une sobriété à toute épreuve pour bénéficier pleinement de la symbolique de la transparence du cristal de synthèse. En plexi de 20 mm et pied en barre carrée massive de 75 x 75 mm. Plateau de 45 x 45 cm et base de 45 x 50 cm. Hauteur au plus haut du plateau 123 cm et 111 cm au plus bas.

Réglette de maintien des documents. Poids 20 kg. Livré à plat sauf avec option flight case page 13.

← Réf. PLX

Réf. PLX

Réf. FRO PLX

Option fronton pour pupitre de luxe pour glisser un bristol de 45 x 13 cm

← Réf.

Réf. FRO PAR

Fronton pour pupitre à roulettes pour bristol de 62 x 13 cm.

Réf. FRO PAR ↑

PUPITRE À ROULETTES

Plateau de 62,5 x 50 cm.

Au montage, possibilité de choisir 2 hauteurs différentes, soit une hauteur au plus haut du plateau de 118 ou 113 cm et au plus bas de 100 ou 95 cm.

Plexiglas de 15 et 20 mm. Réglette de maintien des documents.

2 roulettes avec frein. Livré à plat. Poids : 17 kg.

Réf. PAR →

Réf. PAR



PERSONNALISATION

par
IMPRESSION UV QUADRICHROMIE
ou par GRAVURE

Pour personnaliser vos pupitres ou autres articles nous pouvons réaliser une gravure laser au trait ou par balayage suivant le fichier que vous nous transmettez.

Réf. GRA →

Fichier en pdf ou dxf

Ou bien personnaliser vos pupitres avec une impression UV en quadri suivant un fichier à nous fournir.

← Réf. UV

Réf. UV

Réf. GRA

PUPITRE COLONNE

Pupitre très épuré avec un voile de façade dépoli satiné.

Plateau 47,5 X 45 cm avec réglette de maintien des documents.

Hauteur du plateau à 108 cm au plus bas (côté orateur) et 120 cm au plus haut.

Découpe pour les pieds.

Poids : 17 kg.

Livré à plat sauf avec option flight case page 13.

En option, le fronton pour glisser un bristol de 48 X 13 cm.

Réf. PCL →



Réf. PCL



FABRICANT
99 % MADE IN FRANCE

PUPITRE DE TABLE

Toujours disponible grâce à un faible encombrement.

Plateau : 50 x 40 cm.

Hauteur mini : 35 cm et maxi : 47 cm.

Entretoise de personnalisation 35 x 20 cm.

← **Réf. PPT**



Réf. PPT

PUPITRE de STAND et PUPITRE ANIMATEUR

Comptoir d'accueil pour vos stands
sur les salons quand la place est comptée.

Plateau et base ovale de 80 x 40 cm. Hauteur 99 cm.
Tablette sous le plateau de 48 x 20 cm.

Voile opalin de façade de 61 x 97 cm.

Réf. PUS →



Réf. PUS



Réf. PUA



**PENSEZ À PERSONNALISER
VOTRE ACHAT**
(voir gravure ou uv page 9)

A la fois comptoir et pupitre pour vos animations
avec voile de façade pour personnalisation (35 x 65 cm).
Plateau et base 40 x 40 cm et hauteur 100 cm.

← Réf. PUA

OPTIONS COMMUNES À TOUS NOS PUPITRES

Pour le pré-équipement de votre pupitre, 4 solutions :

1) USINAGE D'EMBASE DE MICRO COL DE CYGNE

Vous avez déjà vos micros : précisez-nous la marque et le type d'embase et nous ferons l'usinage correspondant avec les filetages nécessaires. Forfait pour 1 ou 2 micros.

Réf. UIM

Vous n'avez pas encore choisi votre micro ou bien vous avez un micro sans embase : nous vous proposons d'équiper votre pupitre avec des embases anti-vibratoires de type AKG 500 qui conviennent à tous les cols de cygne de 1,9 ou 2 cm de diamètre.

Réf. AKG 500 →

Usinage plateau inclus.

2) EMBASE ANTI-VIBRATOIRE



Réf. AKG 500

3) MICRO COL DE CYGNE



Réf. MCO

MICRO SANS FIL :

– Microdynamique cardioïde avec émetteur récepteur plug en play.

Réf. SFIL

Vous souhaitez recevoir un pupitre tout équipé. Nous faisons l'usinage du plateau et fournissons une embase antivibratoire AKG 500 dans laquelle vous enfilerez le micro. Il ne vous restera qu'à brancher directement vos micros avec un cordon jusqu'à votre sonorisation. (Attention, cette sono doit être équipée d'une alimentation fantôme qui alimente le micro. C'est le cas de presque toutes les installations de moins de 10 ans à 15 ans).

MICRO FILAIRE :

– AKG GN30 E ou SHURE CVG 18/BC, compris usinage du plateau et embase antivibratoire. Nous choisissons systématiquement la meilleure qualité disponible et nous privilégions le matériel AKG et SHURE en fonction des disponibilités actuellement très aléatoires.

Réf. MCO

– Microdynamique cardioïde T Bone, compris usinage du plateau et embase antivibratoire.

Réf. MCOLC (ne nécessite pas une alimentation fantôme).

Pour relier vos micros à la sono, nous avons des câbles de 10 et 20 mètres avec prises XLR mâle et femelle.

Réf. C10 et C20

4) ECLAIRAGE

Vous souhaitez recevoir votre pupitre équipé d'une lumière pour l'orateur. Nous vous proposons un éclairage prêt à brancher avec transformateur de 12 volts compris.

Vous avez le choix d'une utilisation avec les leds blancs ou avec les leds rouges pendant une rétroprojection pour une utilisation discrète grâce à un bouton 2 positions. Durée de vie de leds de 5 000 heures.

Réf. LUM →



Réf. LUM



HOUSSE DE PROTECTION

Entre 2 utilisations, pour que votre pupitre reste hors poussière, nous avons une housse polyvalente qui s'enfile sur le pupitre comme une grande chaussette.

← Réf. HOU



Réf. PEL

PRODUIT D'ENTRETIEN

Flacon de 750 ml de produit d'entretien de l'Altuglas et du Plexiglas

Réf. PEL ↑

OPTION FLIGHT CASE

Malle de transport capitonnée pour que votre pupitre vous suive en bon état.

Réf. FLY PUP →

pour les versions pliables PUP, PUF, PUPS et PUPDS :
120/50/15 cm.

Poids avec le pupitre : 28 kg.



Réf. FLY PUP



Réf. FLY PUG

Réf. FLY PUG ↑

pour les versions PUG, PUNG, PUO, PKO et PRE.

Roulettes dont 2 avec freins. 130/83/80 cm.

Poids avec pupitre : 80 à 88 kg suivant le modèle.

Fermeture par 2 cadenas (non fournis).



Réf. FLY PPZ

Réf. FLY PPZ ↑

pour les versions : PPZ, PZO, PCL et PLX.

Taille : 135 x 56 x 60 cm

Poids : 55 kg avec le pupitre.

Fermeture par 2 serrures.

PROTECTIONS ET SÉPARATIONS BUREAUX



Réf. HYG

Plexiglas cristal épaisseur 5 mm.

Largeur 90 cm - hauteur 65 cm.

Poids 4,5 kg. Très stable.

2 trous pour fixation éventuelle sur l'avant.

Empattement : 20 cm de profondeur. Sans passe document.

↑ **Réf. HYG**



Réf. HYG

Idem à la référence HYG
mais avec un passe document de 30 x 5 cm.

Réf. HYG ↑



Réf. SEPF

Mise en place sans
outillage,
sans perçage.

En plexiglas cristal de 4
mm.

2 pieds de
positionnement
profondeur 20 cm qui
s'emboîtent à la base du
panneau.

**Longueur 100 cm -
hauteur 65 cm.**

Pas de mini-trous
(pas de projection de
gouttelettes possible).

Coins arrondis.

← **Réf. SEPF**



Réf. SED

Idem à la référence SEPF
mais avec un passe
document de 30 x 7 cm.

Réf. SED

Pour séparer latéralement des voisins de table ou de bureau

Mise en place sans perçage.

En altuglas cristal de 4 mm.

2 pieds de positionnement.

Dimensions : 80 cm de long.

Hauteur au plus bas : 40 cm.

Hauteur au plus haut : 65 cm.

Réf. SEPL →

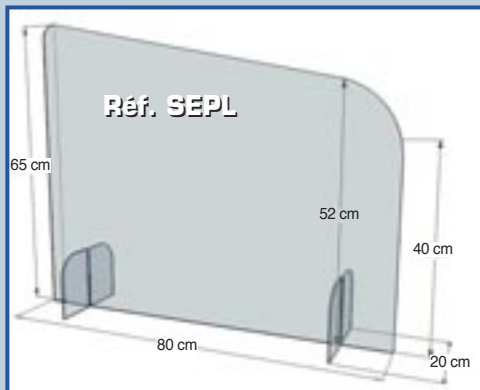

Réf. SEPL

PARE HALEINE

Pour respecter l'hygiène et réduire les tentations de toucher les produits exposés.

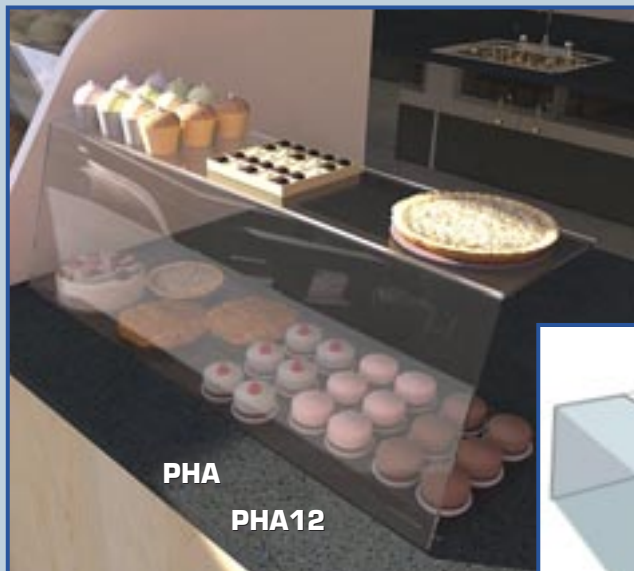

PHA

PHA12

Profondeur et hauteur 24 cm.
Plateau supérieur de 18 cm.
2 longueurs :

Réf. PHA 75 cm

Réf. PHA12 120 cm

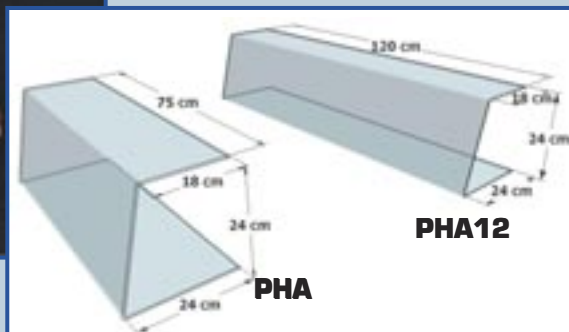

PHA12

PHA

AUTRES TAILLES SUR DEVIS



Réf. PHC

- Plexiglas 5 + 10 mm.
- Longueur 100 cm.
- Profondeur 31 cm en bas - 25 en partie haute.
- Hauteur 31 cm.
- Retour sur l'arrière hauteur 10 cm.
- Tablette intérieure profondeur 10 cm.
- Fermé sur les deux côtés.

← **Réf. PHC**

VOUS SOUHAITEZ DES PARE HALEINE SUR MESURE ?

Envoyez-nous les dimensions correspondantes à ce schéma et vous recevrez un devis par retour.

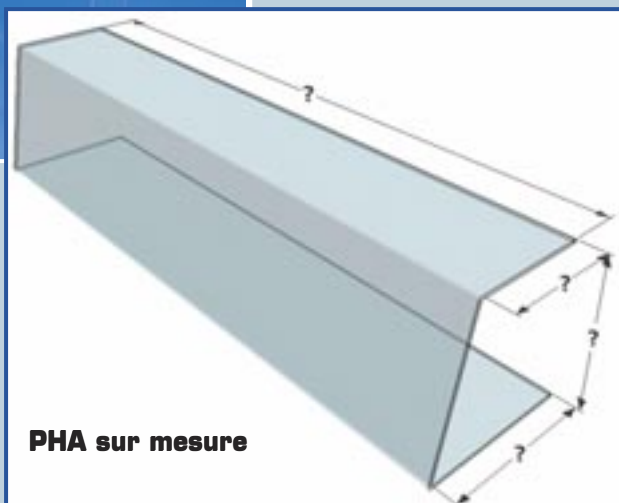

PHA sur mesure

FABRICANT
99 % MADE IN FRANCE



Réf. INFL

Réf. INFL ↑

Présentoir mural de 148 x 62 cm.
1 rang pour toute documentation
jusqu'à 21 cm de haut (A5) et
1 rang pour toute documentation
jusqu'à 30 cm de haut (A4).
18 séparateurs amovibles.

Les références
de la page 17 :
**INF, INFM, INFH,
INFMH, INDF et INHDF**
peuvent être livrées
sans les séparations fixes
mais avec des séparations
que l'on déplace
au gré des besoins.

Réf. SA ↓



Réf. SA

OPTION

**VERSION
SÉPARATEURS
AMOVIBLES**

Il n'y a pas de surcoût
mais il faut ajouter SA
à la référence commandée.



Réf. INAT

Réf. INAT

Hauteur : 163 cm.
Au sol : 69 x 44 cm
Montage très simple
(8 vis).

Tablettes de 66 cm
pour accueillir
12 piles de documentation
au format A4.
Capacité 5 cm par tablette.
Les séparations
sont aisément amovibles
pour mettre en place
des brochures
de tailles diverses.
Bandeau supérieur
pour la personnalisation.

LES MULTICASES

Présentoirs 100 % en Altuglas cristal avec cases pour des documentations entièrement visibles.

Capacité 4 cm par case.

La partie supérieure est prévue pour la pose d'un message en option.
En standard « INFORMATION » 25 €, autre texte sur devis.

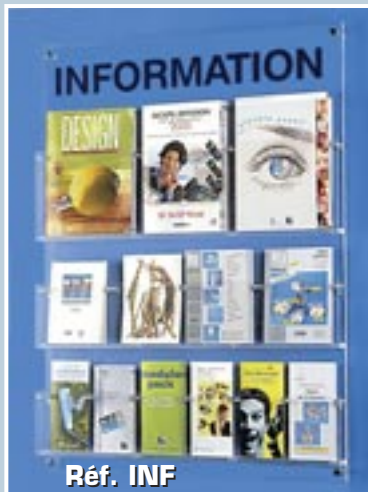

Réf. INF

VERSION MURALE

Version standard :

← **Réf. INF**

Hauteur 99 cm, largeur 74 cm
avec entretoises et cache-vis
6 cases 10/21 + 4 cases
15/21 + 3 cases 21/29,7

Version grande capacité :

Réf. INFH →

Hauteur 149 cm, largeur 74 cm
avec entretoises et cache-vis
12 cases 10/21 + 8 cases
15/21 + 3 cases 21/29,7



Réf. INFH

Voir l'option séparations amovibles page 17.

VERSION SUR PIEDS

Version standard :

← **Réf. INFM**

Hauteur 176 cm,
largeur 74 cm
Au sol 77 x 45 cm
6 cases 10/21
+ 4 cases 15/21
+ 3 cases 21/29,7

En version double face

Réf. INDF.

Version grande capacité :

Réf. INFMH →

Hauteur 191 cm,
largeur 74 cm
Au sol 77 x 45 cm
12 cases 10/21
+ 8 cases 15/21
+ 3 cases 21/29,7

En version double face

Réf. INHDF (non représenté)



Réf. INFM



Réf. INFMH

Toute autre disposition sur demande. Nous consulter.
Version avec séparations amovibles : voir page 16.

PRÉSENTOIR EN ZIG-ZAG

TOTEM 4 CASES A4

L'incontournable des salons et des halls d'accueil :

7 plateaux pour des documentations visibles entièrement.

5 cm de contenance par plateau.

Tablettes emboîtées et verrouillage par seulement 4 vis.

MONTAGE RAPIDE



Réf. ZA3

Réf. ZA4

Réf. PZ4

↑ **Modèle ZA3 :**
plateaux 43 x 31 cm

↑ **Modèle ZA4 :**
plateaux 22 x 31 cm

Hauteur : 160 cm.

Socle 49 x 38 cm (ZA3) ou 28 x 38 cm (ZA4).

Totem présentoir de 4 cases A4 (21/29,7)

Capacité de 3 cm par case.

Hauteur 162 cm - Largeur 33 cm

Profondeur 35 cm

Réf. PZ4 ↑



Réf. LUXO

Réf. LUXO ↑

Pour présenter les livres
et les magazines en pleine page.

4 tablettes de 66 x 30 cm.

Encombrement au sol de 69 x 50 cm.
Hauteur 156 cm.

Tablette inférieure pour du stockage.

4 roulettes pour vous faciliter la mise en place.

FABRICANT depuis 35 ANS
99 % MADE IN FRANCE



Réf. INAF

Réf. INAF ↑

Hauteur : 180 cm
Au sol : 69 x 44 cm
Montage très simple (8 vis).

Une affiche 60/80 cm pour l'accroche
et deux tablettes de 66 x 30 cm
pour accueillir des documents
de tout format en libre service.
L'affiche est protégée à 100 %
et visible recto verso.

Changement très aisé sans outillage ni adhésif.
4 boîtes amovibles pour brochures en 10/21
se fixent sur les montants et augmentent
ainsi la capacité du présentoir.

MEUBLES PRÉSENTOIRS de grande capacité sur roulettes

Chaque étage permet de positionner
4 piles de brochures format A4
ou de tout autre format
puisqu'il n'y a pas de séparation.

Capacité 3,5 cm.

Les documents sont visibles entièrement.

En partie haute, un bandeau permet
de personnaliser votre présentoir
(90 x 12 cm).

En partie basse, une étagère permet
un stock supplémentaire important.



Réf. SOL 1



Réf. SOL 2

La référence **SOL 1** 
comporte 3 étages
et a vocation
à être adossée au mur.

Hauteur : 150 cm
Largeur : 90 cm
Profondeur : 38 cm

 La référence **SOL 2**
comporte 2 fois 3 étages
accessibles des 2 côtés

Hauteur : 150 cm
Largeur : 90 cm
Profondeur : 67 cm

PETIT POTEAU D'INFORMATION

A4 VERTICAL

Hauteur : 95 cm

Base : 30 x 30.

Mât diamètre 4 cm.

Changement de l'affichette sans outillage.

(format horizontal sur demande)

Réf. MLUI →



Réf. MLUI

POTEAU D'INFORMATION

A3 VERTICAL

Hauteur : 145 cm

Base : 35 x 35 cm

Mât diamètre 5 cm.

Changement de l'affichette sans outillage.

(format horizontal sur demande)

Réf. LUI ↓



Réf. LUI

145 cm

TOTEM MODULABLE

sur le panneau prennent place à la demande, des bacs pour documentation ou des porte-affiches.

Pieds amovibles pour faciliter le transport.

Nous livrons pour chaque panneau

4 éléments au choix :

à nous préciser à la commande

- Porte-brochure largeur : 30 cm (4 maxi par panneau)
- Porte-affiche A4 vertical (3 maxi par panneau)
- Porte-affiche A4 horizontal (4 maxi par panneau)
- Porte-affiche A3 vertical (2 maxi par panneau)
- Porte-affiche A2 vertical (2 maxi par panneau)

Hauteur maxi : 190 cm.

← **Réf. TOT**



Réf. TOT

Disponible en double face
Réf. LUID (non représentée)

TOTEMS



SOC A3V

Base lestée,
gris galet.

2 tiges inox
de 10 mm

Hauteur 180
cm

3 versions
standard
et toute autre
composition
sur demande.

SOC A4V : 4 pochettes
Plexiglas A4 portrait

SOC A4H : 4 pochettes
Plexiglas A4 paysage

SOC A3V : 3 pochettes
Plexiglas A3 portrait

**RECTO
VERSO**

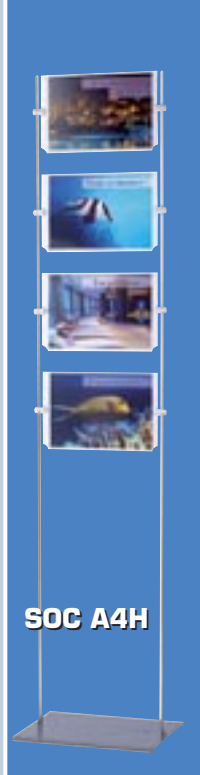

SOC A4H



SOC A4V

Réf. AFP A3H

Réf. AFP A1



Réf. AFP A2

Voir le format
80x120 cm
en page 23 (INFA)

RECTO/VERSO



Piètement en Altuglas très stable
de 75 x 49 cm. Portefeuille Plexi-
glas épais.

Changement des affiches sans ou-
tillage. Tiges en inox de 10 mm.

Hauteur : 180 cm.

Versión A1 : 1 porte-affiche
de 60/80 et 1 bandeau supérieur
de 8 cm. **Réf. AFP A1**

Versión A2 : 2 porte-affiches
de 40/60 et 1 bandeau supérieur
de 8 cm. **Réf. AFP A2**

Versión A3 : 4 porte-affiches
A3 paysage et 1 bandeau supé-
rieur de 8 cm. **Réf. AFP A3H**

*Autres dispositions : nous
consulter.*

PORTE-AFFICHES SUR PIEDS

Pour un affichage à changer souvent
(aucun outil n'est nécessaire).

30 x 155 cm. Deux versions :

avec 4 porte affiches A4 paysage :

Réf. ACC A4H →

ou 3 affichages A4 portrait :

Réf. ACC A4V →



*Principe
pour changement
instantané
de la feuille.*

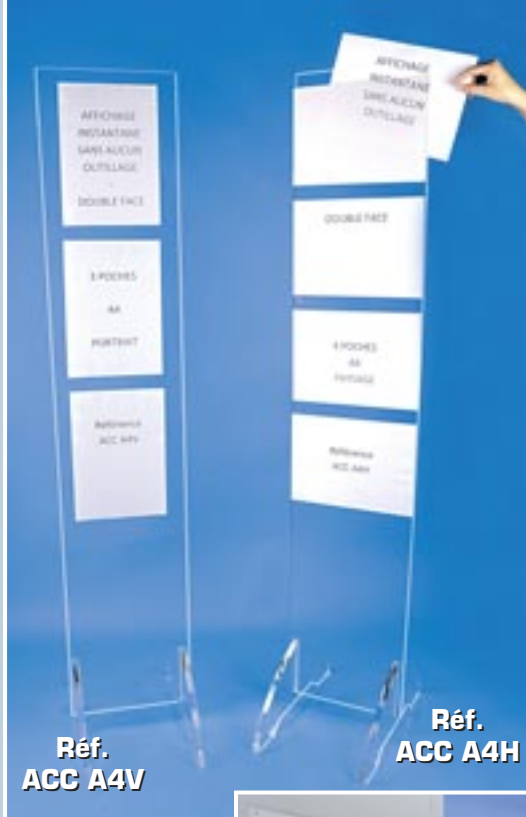

**Réf.
ACC A4V**

**Réf.
ACC A4H**

← Réf. INAPM

Même principe que nos références INA de
la page 27 mais sur pieds.

Pour présenter :

9 x A4 portrait et 4 A4 paysage
sur un panneau de 73 x 150 cm.

Hauteur 193 cm. Utilisable en recto-verso.

Autres dimensions sur demande.

Panneau d'affichage

de 73 x 100 cm de hauteur

9 portes visuels format A4 vertical
collées sur le panneau de fond
avec double face
face puissante.

Visible en recto verso
(double face transparent).

Il suffit d'écartier la matière et de changer vos
feuilles à volonté.

Hauteur totale : 176 cm.

Livré à plat. Même principe que la version
murale réf INA4 (voir page 27) mais sur pied.

Réf. INAP →



Réf. INAPM

Réf. INAP

CIMAISES

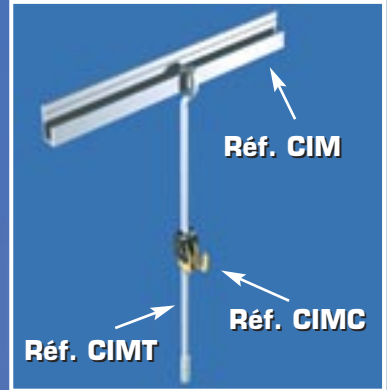

CIMAISE

Pour une présentation modulable et sans dégradation des murs.

Rails de 200 cm,
tiges métalliques de 150 cm
et crochets à blocage.

← Réf. CIM - CIMT - CIMC

PORTE AFFICHES SUR CIMAISE

Pour utiliser vos cimaises avec des porte-affiches.

3 tailles :

A3 (29,7/42), A2 (40/60)
et A1 (60/80)
en format portrait.

Plexi cristal épaisseur 2 mm
soit 4 mm d'épaisseur totale.

Nécessite 2 tringles (CIMT)
par porte affiche.

Réf. AFMCA3 →

Réf. AFMCA2 →

Réf. AFMCA1 →

Réf. AFMCA3



Réf. AFMCA2



Réf. AFMCA1

PORTE-AFFICHES



Réf. AFM

PORTE-AFFICHE DOUBLE FACE

Permet d'être vu de la vitrine extérieure ainsi que de l'intérieur de l'agence. Mise en place instantanée des affiches sans aucun outillage. Suspension par chaînette (60 cm) et crochets en S (fournis) directement au plafond, soit directement au plafond, soit avec des cimaises au mur. Plexiglas insensible aux UV. 2 tailles à l'horizontale ou à la verticale

↓ Réf AFDF suivie du format (largeur/hauteur)
40/60 ou 60/40 cm - 60/80 ou 80/60 cm



Lot de 3 pièces

Réf. AFDF

PORTE-AFFICHE MURAL



Même principe que les porte-affiches double face.

Fixation par deux vis, décalé du mur de 1 cm par 4 entretoises.

Format 29,7/42
40/60 cm
ou 60/80 cm
(à la verticale)
A3 - A2 - A1

← Réf AFM 29,7/42
ou Réf AFM 40/60
ou Réf AFM 60/80

Lot de 3 pièces

PAVOISEMENT DES ÉTABLISSEMENTS SCOLAIRES

Ensemble des couleurs françaises et européennes, Marianne avec devise de la République afin de répondre aux nouvelles obligations.

Dimensions : 75 x 65 cm : Réf. PAVP ↓

Avec entretoises de fixation murale.

Personnalisation de blason
(Région - Département - Commune)
sur devis.



Réf. PAVP 25

AFFICHAGE PROPRE ET PERENNE 3X A4H ET 3X A3V

INA3-4 : pour afficher
3 formats A4 paysage
et 3 formats A3 portrait. Panneau
de fond de 100 x 73 cm.
Mise en place instantanée des
documents sans outillage,
dans des pochettes en PVC rigide.
Livré avec 4 caches-vis.

Réf. INA3-4 →

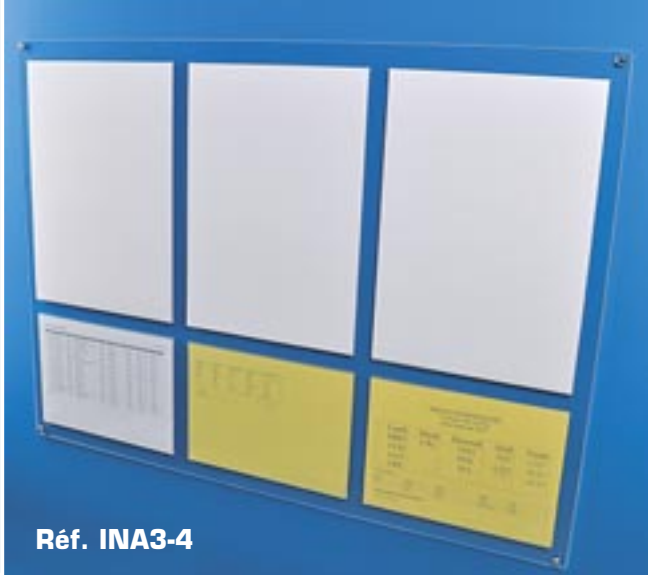

Réf. INA3-4

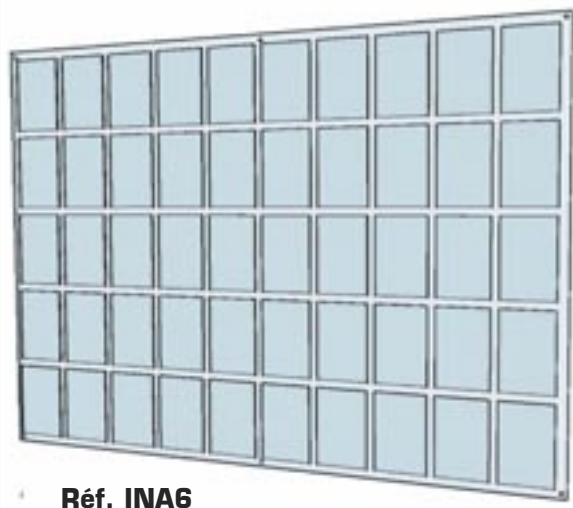

Réf. INA6



PANNEAU D'AFFICHAGE 50xA6

INA6 pour afficher 50 fiches A6 (10,5x15 cm).
Panneau de 123 x 86 cm.
4 points de fixation murale.
Livré avec caches-vis.

← **Réf. INA6**

PANNEAU 3X A3V

INA3 : pour afficher
3 documents A3 portrait.
Panneau de 97 x 46 cm.
4 points de fixation
murale.
Livré avec 4 caches-vis.

Réf. INA3 →



Réf. INA3

AFFICHAGE INSTANTANÉ 9X A4V de 73 x 100 cm

Mise en place instantanée des documents,
sans outillage, dans des pochettes en PVC rigide.

Livré avec 4 cache-vis.

Réf. INA4 →

Version 9 places : 21/29,7 (A4) à la verticale.

N'hésitez pas à nous interroger pour d'autres configurations. (sur devis)

PANNEAU ALTUGLAS 3X A4V de 73 x 35 cm

avec 3 poches en PVC rigide au format A4 portrait.

Réf. INA ↓



PANNEAU ALTUGLAS 16X A5V

Réf. INA5 ↓

Version 16 places :
15/21 (A5) à la verticale.

Version à l'horizontale
sur demande.



Réf. INA

TROMBINOSCOPE à vos mesures

Panneau de fond en
plexiglas rigide
épaisseur 5 mm.

Pochettes en PVC
collées sur ce panneau
pour insérer vos
photos. Photos
interchangeables à
volonté.

Indiquez-nous le
nombre de photos et
leur dimension, nous
établirons un devis.

Modèle présenté :
Dimensions

41/41,5 cm de hauteur
6 rangées de 7 photos
d'identité dimensions
3,5/4,5 cm

Réf. TRO

← Réf. TRO





Réf. SDC



CADRES PLEXI

2 plaques de Plexi de 5 mm assemblées aux 4 coins par des petites vis transparentes pour présenter des formats en A5, A4, A3 et A2.

Utilisable en format portrait ou paysage.

La bélière au dos (2 pour le format A2) permet un accrochage facile.



Réf. SDC A5 (15 x 21 cm) **Réf. SDC A3** (29,7 x 42 cm)
Réf. SDC A4 (21 x 29,7 cm) **Réf. SDC A2** (40 x 60 cm)

AFFICHAGES À VOS MESURES

Pour présenter vos affiches et poster en les préservant des UV et en sauvegardant ainsi les couleurs, rien ne vaut le Plexiglas.

Nous vous proposons des sandwichs de 2 fois 5 mm à la taille que vous nous indiquerez plus 1,5 cm tout autour pour les vis d'assemblage et de fixation au mur.

Des entretoises transparentes sont fournies pour être écarté du mur d'1 cm.

Devis rapide (nous donner la taille et l'orientation de votre document).

Réf. SDW ou SDC →



Réf. SDW



SIGNALÉTIQUE HAUT DE GAMME

Porte affiche plexiglas cristal épaisseur 3 mm.

- Découpé au laser - poli sur champs.

- Compris 2 pinces alu pour fixation murale.

- Changement instantané de votre feuille sans ôter les pinces.

- Vendu à l'unité, 4 dimensions au choix :

- A4 vertical ou A4 horizontal

- A5 vertical ou A5 horizontal

Référence AF suivi de la dimension et de l'orientation
(ex : AF 21/15 paysage)

↓ **Réf. AF**



Réf. AF

CARTELS DE BALISAGE

CTL 10/15

et CTL 15/10 :

pour le balisage des bibliothèques
fixation par 2 vis.

Pour étiquette 10/15
(portrait)

ou 15/10 (paysage).

Et sur vos mesures
à partir de 25 pièces.

Réf. CTL 10/15 →

Réf. CTL 15/10 →

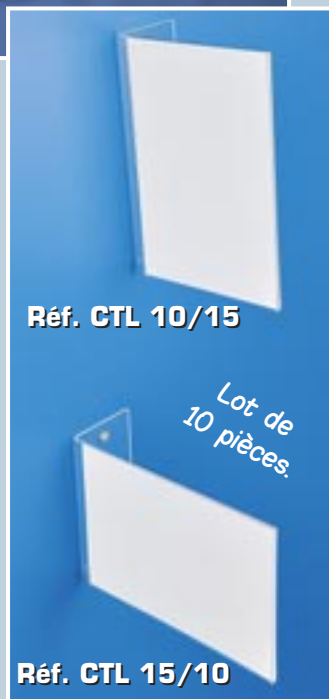

Réf. CTL 10/15

Lot de
10 pièces.

Réf. CTL 15/10



Lot de 5 ou 10 pièces
suivant tailles.
(voir tarif en pages centrales)



Réf. APM

PORTE AFFICHE RIGIDES

Pour un tarif ou un menu (hôtel, clinique,...), les consignes de sécurité, l'emploi du temps (lycées, collèges, IUT...), le descriptif (musées), le mode d'emploi, la fiche de stock ou d'inventaire. En formats A5 - A4 - A3 horizontal ou vertical. Fixation par double face puissant (fourni). Mise en place du document sans aucun outillage sur surface lisse. **Réf. APM** ↑

Autres formats sur devis à partir de 25 pièces. **Référence APMSM (sur devis).**



À utiliser sur porte vitrée
ou vitrine pour être visible
recto/verso.

Pastilles double face parfaitement
transparentes. Disponibles en A4 et A3
vertical ou horizontal. **Réf. APMV** ↑

*Ne pas utiliser sur une vitre
en plein soleil.*

Version avec découpe pour écrire sans sortir la feuille

Très utile pour noter les visites périodiques, les nettoyages, les stocks...
Fixation par double face puissant (fourni).

Format A4 soit vertical soit horizontal (à préciser à la commande).

Réf. APMF 21/29,7
(portrait)

Réf. APMF 29,7/21
(paysage) 29

PORTE-AFFICHE DE COMPTOIR

Visibles recto-verso.

Changement instantané de l'affichage sans outillage.
Format A3 (29,7/42) et A2 (40/60).

Utilisable en horizontal et vertical.

Réf. AFC A3 et A2

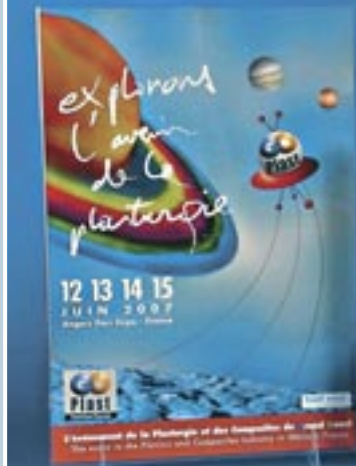

Réf. AFC



Lot de 2 pièces



PORTE-AFFICHE MURAL À VISSER

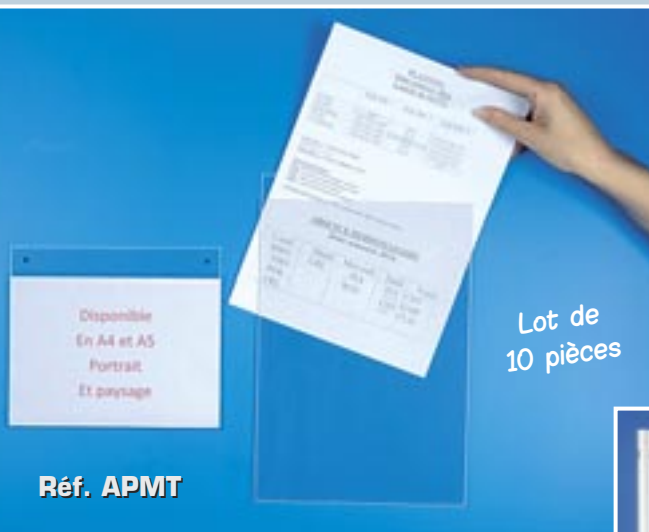

Lot de 10 pièces

PVC rigide épaisseur 2 mm.
2 trous pour fixation murale.

2 formats : A4 verticale et A4 horizontale

← Réf APMT 21/29,7
ou 29,7/21

A5 verticale et A5 horizontale

← Réf APMT 15/21 ou 21/15

Mise en place des documents sans aucun outillage.

Réf. APMT

PORTE-AFFICHE POUR GRILLE D'EXPOSITION

Réf GRI →

Pochettes rigides à pattes d'accrochages intégrées.

Profitez pleinement de vos grilles d'exposition par une mise en place immédiate et sans aucun outillage de vos documents en format A4, A3 ou A2 - en vertical ou horizontal.

NB : nous ne fournissons pas les grilles.



Réf. GRI

POUR PRÉSENTER UNE INFORMATION



PORTE VISUEL ET PORTE-ÉTIQUETTE

Portefeuille monobloc et transparent
l'élasticité du PVC cristal plaque
votre document en façade. Réf. PE ↑

10 tailles pour documents :
10/15 - 10/21 - 15/21 - 21/29,7
29,7/42 (vertical)
10/5 - 15/10 - 21/15 - 29,7/21
42/29,7 (horizontal)

En format A3 à la verticale

Réf. PE 29,7/42 (En plexiglas) →

PORTE-ÉTIQUETTE

DE TOUTES TAILLES
RÉALISÉS
À VOS MESURES
EN PVC CRISTAL.

Même par
petites quantités,
(25 pièces minimum)
nous réalisons la taille
dont vous avez besoin.

← Réf. PESM

Devis et réalisation
rapides.

Nous indiquent
la largeur de l'étiquette
suivie de la hauteur



BLOC PLEXI AVEC FENTE

pour insérer un bristol jusqu'au format A5.
5 x 8 x 1 cm.

Fente 3/10^e de mm. Réf. PBL ↑

PORTÈ NOMS

Pour une tribune bien organisée, des noms très lisibles.

Des noms sur le guichet ou autour d'une table de réunion.

Les caractéristiques d'un produit exposé.

La désignation d'un service, etc...

Un bristol que l'on fait glisser sur 1 ou 2 faces et le tour est joué.

2 versions : **PLEXIGLAS CRISTAL**

Lot de 5 pièces

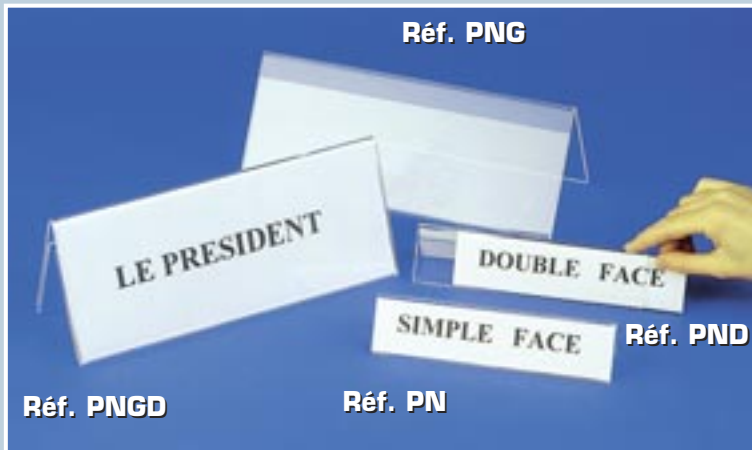

Grande taille :

bristol de 30 x 10,5 cm
soit un format A4
plié en 2.

Réf. PNG en simple face
Réf. PNGD en double face

Taille moyenne :

bristol de 21 x 4,4 cm

Réf. PN en simple face
Réf. PND en double face



Petite taille :

bristol de 10,5 x 3,5 cm
(non représentée)

Réf. PNP en simple face
Réf. PNDP en double face

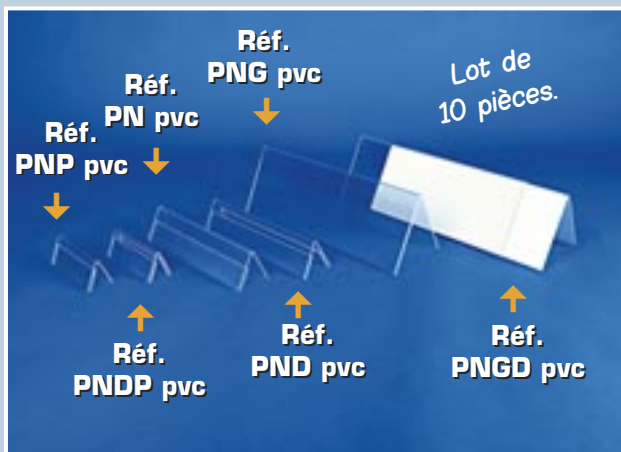

PVC CRISTAL ↑

Aux mêmes dimensions que les porte-noms du haut de page, ceux-ci sont réalisés en PVC cristal de 1,5 mm d'épaisseur.

Cette matière est moins noble et moins « cristal » que le plexi mais son coût est inférieur et les pièces sont moins fragiles.



BALISAGE DE PORTE

Le balisage de vos bureaux le plus économique.

Pose par adhésif puissant (fourni) sur tout support lisse.

Fourreau en PVC cristal de 21 x 9 cm.

Réf. APM 21/9 ↑

PORTE VISUELS DOUBLE-FACE



Lot de 4 pièces.

Réf. PEDF

Présentoir pour un affichage recto verso sur lequel le changement de feuille se fait sur le côté.

Existe en 5 tailles portrait : 10/15 - 10/21 - 15/21 - 21/29,7 et 29,7/42.

↑ Réf. PEDF

PORTE VISUELS TRIPLE-FACE

Le message passe dans toutes les directions grâce au présentoir en tryptique.



Option de 3 faces
10/21 cm en triangle
soit une feuille A4 pliée en 3

Lot de
5 pièces.

Option
de 3 faces
10/15 cm
en triangle

Réf.
TRI 10/15

Réf. TRI 10/21



Lot de 5 pièces.

Option de 6 faces
10/21 cm en étoile

Réf. PTF 10/21

LES PORTOIRS MURAUX



↑ Réf. PMR

Pour une documentation toujours à portée de main, partout où un espace vertical est disponible. En PVC cristal très résistant. 2 trous pour fixation ou mise en place par pastilles double face four-nies (suivant le support). Les documents légèrement pincés ne risquent par les courants d'air. Capacité : 3 cm - 3 tailles pour documents 10/21 - 15/21 et 21/29,7.

↑ Réf. PMRO

Même utilisation que la référence PMR mais avec des oreilles latérales de maintien. 3 tailles pour documents 10/21 - 15/21 et 21/29,7.

Présentoir mural en Altuglas cristal.
Capacité : 4 cm. Pose par 2 vis.

3 versions pour documents 10/21 - 15/21 et 21/29,7.

→ Réf. UMR

Lot de 4 pièces.

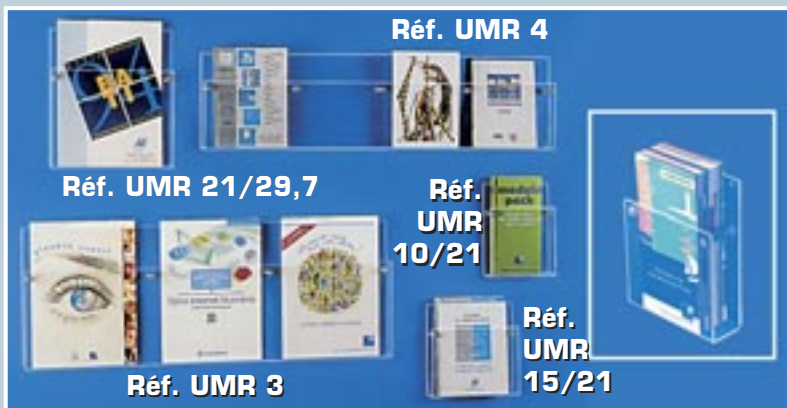

3 versions multiplaces de 74 cm de largeur totale :
pour 6 brochures en 10/21 Réf. UMR 6

pour 4 brochures en 15/21 Réf. UMR 4
pour 3 brochures en 21/29,7 : Réf. UMR 3
Vendu à l'unité.

PRÉSENTOIR DE CARTES MURAL



← Réf. UMR6

Un présentoir mural de 6 cases de 11 cm de large pour cartes postales au format portrait. L'ensemble 74 x 21 cm. Capacité 4 cm par case

DISTRIBUTEURS DE BADGES

VERSION SUR TABLE

Réf. BDG

Améliorer l'accueil
en accélérant
la distribution
des badges d'accès.
45 places sur un plateau
à poignées de 36 x 36 cm.
Fentes de 10 cm.



Réf. BDG

DISTRIBUTEURS DE CARTES DE VISITE



Réf. UMCV

8 cases de 6 cm de largeur, capacité 2 cm. Largeur totale 62 cm. Réf. UMCV ↑



Réf. GCV

← Réf. GCV

Panneau de 90 x 37 cm
avec 24 cases sur 3 rangées.
Les cases font 8,6 cm de lar-
geur.
Entretoises et cache vis four-
nis.

Capacité 2 cm par case.

Réf. GCP : Nouveau : sur
site, voir aussi le petit modèle
GCP (12 CASES) directement
dans le moteur de recherche

Cette boîte individuelle trouve sa place partout.
Peut être vissée ou adhésivée (double face fourni).
2 cm de capacité pour carte jusqu'à 9 cm de largeur.

Réf. MCV



Lot de 4 pièces

Réf. MCV

PRÉSENTOIRS EN TUILE



Réf. PGT

Toute la documentation regroupée dans les lieux d'attente de passage ou d'exposition.

Largeur : 62 cm - Hauteur : 40 cm

Profondeur : 35 cm

3 mètres linéaires de présentation sur 5 étages dont 3 pour le format 21 de haut et 2 pour le format 29,7 de haut

Épaisseur de rangement : 3,5 cm par étage.



Réf. PGT

PRÉSENTOIR DE BUREAU À 2 CASES



Réf. ET2

DISTRIBUTEUR DE JOURNAUX

Distributeur pour brochure 23 x 33 cm.

Capacité : 25 cm.

Acier traité époxy noir. 2 roulettes.

Hauteur : 120 cm.

Panneau de personnalisation : 27 x 15 cm.

Protection à la pluie.

Réf. GRT →



Réf. GRT

← Réf. ET2

Pour des formats jusqu'au A4.

Largeur 23 cm

Profondeur 22 cm

Hauteur 38 cm

Capacité 3 cm par étage.

MULTICASES DE COMPTOIR

2 rangées de 4 cases de 10,5 cm de large pour documents de 21 cm de haut.

50 x 50 cm avec une patte à l'arrière de 25 cm.

Réf. INFP →

Réf. INFP



TOTEM BROCHURES A5

Plexiglas épaisseur 8+3 mm
4 bacs largeur intérieure 31 cm
pour 8 piles de brochures A5
(15/21 cm) présentées à la
verticale (ou 4 en A4 à
l'horizontale)
ou 12 piles de flyers 10,5/21 cm.

Réf. PZI A5 →

TOTEM A4 et MAGAZINES

Totem 3 bacs de 26 cm de large.
Capacité : 4 cm.
(A4 et magazine).
Hauteur : 140 cm
Largeur : 30 cm

← Réf. PZI A4

Réf. PZI A4



Réf. PZI A5

DISTRIBUTEURS DE BADGES VERSION MURALE

30 ou 50 badges (3 ou 5 rangées de 10).
Taille maximum des badges ou pièces d'identité : 10 x 14 cm.
Porte-étiquette nominatif en façade : 8 x 2 cm.
Capacité : 2,5 cm
Livré avec 4 cache-vis.

Réf. BDGM30 (non représenté)
Version 30 places - 120 x 50 cm

← Réf. BDGM50
Version 50 places - 120 x 80 cm

Réf. BDGM30
ou
Réf. BDGM50

BORNES INFORMATIVES

Bien visible pour le visiteur
ou le client sans masquer ce qu'il décrit.

Votre document est recouvert
et protégé et se change très rapidement.

Permet également la mise en place
de brochures en libre-service capacité 5 cm.

Trouve sa place dans un musée comme
dans un garage ou sur un stand d'exposition.

Réf. PEZ →



Plateau : 29,7 x 21 cm (A4 horizontal)
Hauteur : 70 cm



Réf. PZP

Borne avec distributeur
de flyer.

Base 31 x 35 cm.

Hauteur 107 cm.

Avec porte-affichette A4
en partie supérieure
et 2 bacs de 4 cm
de capacité pour des
documents 10/21 (1/3 de A4)
ou bien pour des documents A4
en ôtant la séparation.

← **Réf. PZP**

Borne avec
une poche d'affichage
en PVC rigide
A4 portrait.

Base 22 x 35 cm.
Hauteur 109 cm.

Réf. PZP A4 →



Réf. PZP A4

TABLETTES MURALES

TABLETTE ECRITOIRE

Fixation murale.

Cache-vis fournis.

50 x 35 cm

Butée basse de la tablette :
2 cm.

Réf. ECR



Réf. ECR



Réf. ECRP



TABLETTE RABATABLE

Mêmes caractéristiques que la référence ECR mais pouvant être rabattue contre le mur.

↑ Réf. ECRP

Un présentoir de comptoir
2 étages permettant de mettre soit 2 cartes
en format paysages ou 4 cartes en portrait
(largeur intérieure 22 cm).

Largeur 25 cm.

Hauteur 32 cm.

Capacité 4 cm
par étage.

← Réf. CPV



Réf. CPV

LES MULTIPLACES PEU ENCOMBRANTS

4 présentoirs de 4 étages en tôle. Encombrement limité et design valorisant.

Hauteur : 30 cm. Capacité 2 cm par étage.

Largeurs : 15, 20, 26 ou 28 suivant la référence. Profondeur : 20 cm

Pour brochures 10/21 et 10/15 : **Réf. ET 10**

Pour brochures 15/21 : **Réf. ET 15**

Pour brochures 21/29,7 : **Réf. ET 21**

Pour brochures 10/21 et 10/15 : **Réf. ET 10-2**



ET 21

ET 15

ET 10

ET 10-2

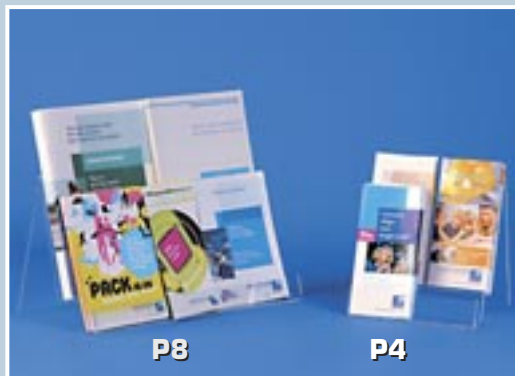

P8

P4



P12

P6

Présentoirs monoblocs réalisés par pliage à chaud.

2 ou 3 étages sans séparation pour accueillir des documents de tailles variées.

Capacité : **3,5 cm par étage.**

Choisissez votre référence dans le tableau, suivant le nombre de places souhaitées (exprimées en format 10/21).

	Larg. 21 cm	Larg. 41 cm
2 étages Profondeur 17 cm	P4 = 4 places	P8 = 8 places
3 étages Profondeur 24 cm	P6 = 6 places	P12 = 12 places

PRÉSENTOIRS POUR LIVRES



Livré à plat. Immédiatement utilisable par emboîtement.
Supporte des documents largement plus grands que le présentoir.
Profondeur réglable de 3 à 6 cm. 3 tailles : 10/21, 15/21 et 21/29,7.

↑ **Réf. LRT**



Support de livre en Plexiglas épais pour des gros volumes. Capacité 4,5 cm.
Le format est de 21 x 30 cm mais le livre peut être bien plus grand puisqu'il n'y a pas de limitation en largeur.
Permet de présenter des livres ouverts grâce au pli en façade qui empêche les pages de tourner.

↑ **Réf. SDL**

PRÉSENTOIRS DE COMPTOIR



Réf. LAA

Réf. LAA ↑

Un présentoir distributeur léger et stable en PVC cristal.

3 tailles : 10/21 - 15/21 - 21/29,7.

Capacité 3,5 cm.

Lot de 5 pièces.



Réf. PSC

Réf. PSC ↑

Portoires simples pour documentations

4 tailles : 10/15 - 10/21 - 15/21 - 21/29,7.

Capacité 3 cm.

Lot de 5 pièces.



Plus de choix sur www.formxl.com
Rubrique Présentoirs - Gamme Individuels

SUPPORT MURAL DE TÉLÉCOMMANDE

Pour avoir toujours sous la main la télécommande de la TV, des volets roulants, ou bien le sans-fil...

Dimensions intérieures :

7 X 4 cm sur 10 cm de hauteur.

Un trou de fixation murale mais peut être adhésivé. Adhésif double face fourni.

↓ Réf. STC

Les documents sont maintenus latéralement et la façade protégeant les documents se prête bien à la personnalisation.

3 tailles verticales : 10/21 - 15/21 - 21/29,7.

3 tailles horizontales : 21/10 - 21/15 - 29,7/21.

Capacité 5 cm.

Réf. PCU ↓

Lot de 4 pièces.



Lot de 4 pièces.

Réf. STC



Réf. PCU

TRIEURS DE COURRIER

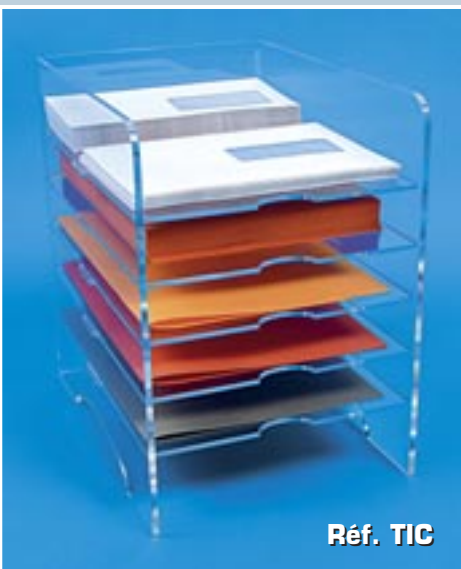

Réf. TIC

↑ Réf. TIC 5 étages de 24 x 35 cm.
4,5 cm entre 2 tablettes et hauteur total 35 cm.
Plexiglas cristal de 6 et 4 mm d'épaisseur.



Réf. TRC3

↑ Réf. TRC3 Trieur courrier 3 colonnes
soit 21 cases de 23/34/7 cm.
Encombrement de 73/34 et hauteur 57 cm.

Toute autre configuration sur devis.

FABRICANT
99 % MADE IN FRANCE

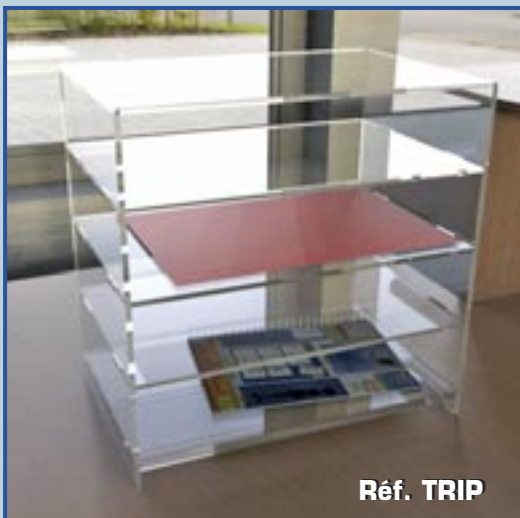

Réf. TRIP

↑ Réf. TRIP
Ce petit meuble de bureau sert de rangement
pour les dossiers et les pochettes cartonnées
plus grands qu'une feuille A4.
Largeur 35 cm
Profondeur 23 cm
Hauteur 34 cm
4 étagères fixes espacées de 7,5 cm
livré monté

SUPPORT ÉCRAN



Réf. SUE



Pour ranger son clavier
et lire plus facilement
l'écran qui sera à bonne
hauteur.
Largeur 50 cm
profondeur 20 cm
hauteur 6 cm.
Toutes autres dimensions
sur devis.

← Réf. SUE 43

PLEXIGLAS EN BLOC



PETITS CUBES, PLATINES et COLONNES CRISTAL

La pureté des blocs d'ALTUGLAS CRISTAL est une aide vite indispensable à l'agencement de vos vitrines.

Bien évidemment, nous pouvons réaliser une très large palette de volumes sur mesure mais pour vous faciliter la tâche, nous vous proposons les tailles les plus utilisées.

4 hauteurs : 25 - 50 - 75 et 100 mm 5 diamètres ou côtés : 25 - 50 - 75 - 100 et 150 mm.

Colonnes et platines rondes : **Réf. RON xx / xx soit Diamètre puis Hauteur.**

Diamètre en mm Hauteur en mm		Diamètre 25	Diamètre 50	Diamètre 75	Diamètre 100
		Hauteur 25	4,50 €	6,65 €	11,00 €
Hauteur 50	5,00 €	11,00 €	19,00 €	29,75 €	
Hauteur 75	5,75 €	12,50 €	26,00 €	42,00 €	
Hauteur 100	6,50 €	14,50 €	33,75 €	53,00 €	

Cubes, colonnes et platines carrées : **Réf. CUB xx / xx soit Base puis Hauteur.**

Base en mm Hauteur en mm		Base 25 x 25	Base 50 x 50	Base 75 x 75	Base 100 x 100	Base 150 x 150
		Hauteur 25	4,50 €	7,75 €	12,25 €	18,25 €
Hauteur 50	5,50 €	11,00 €	19,50 €	30,50 €	69,00 €	
Hauteur 75	6,65 €	14,75 €	26,00 €	44,50 €	99,00 €	
Hauteur 100	7,75 €	17,00 €	33,25 €	56,50 €	125,00 €	

□ : Cubes □ : Platines □ : Colonnes

CUBES DE BALISAGE

Pour le balisage des légendes de vos vitrines, des cubes en Altuglas de 12 mm de section pour pose de chiffre par transfert ou adhésif

Réf. CUB12 →



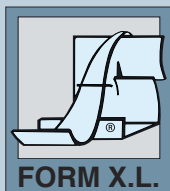

TARIFS 2024

PRIX HT

FRANCO France Continentale

à partir de 300 € HT pour les produits standards.

Sinon, forfait de 12 € jusqu'à 150 € et 18 € jusqu'à 299 €.

Surcoût livraison zone à faible émission : 6.50 € HT / expédition.

Délais 24 à 72 heures pour la majorité de nos produits.

Pas de minimum de facturation.

*Fabricant
99%
made in France*

Page	Désignation	Réf.	Prix Unitaire HT	Unité Cond.	Montant Cond.	Prix Unitaire par 100
P. 02	Pupitre en Z cristal	PPZ	438,00	1		
	Pupitre en Z dépoli satiné	PZO	552,00	1		
	Fronton pour pupitre en Z	FRO PPZ	49,00	1		
	Support ordinateur portable et tablette	SOR	154,00	1		
P. 03	Pupitre de conférence design	PUNG	804,00	1		
	Pupitre design dépoli satiné	PUNGDS	993,00	1		
	Fronton pour pupitre design	FRO PUNG	49,00	1		
	Porte affiche A3V + Fixation sur pupitre	PAP	82,00	1		
P. 04	Pupitre avec voile satin	PUO	788,00	1		
	Fronton pour pupitre opale	FRO PUO	49,00	1		
P. 05	Pupitre pliable avec socle	PUPS	531,00	1		
	Pupitre pliable dépoli satiné	PUP DS	599,00	1		
	Pupitre de conférence pliable cristal	PUP	499,00	1		
	Fronton pour pupitre 58 x 13 cm	FRO PUP	49,00	1		
P. 06	Pupitre altuglas prestige	PUG	721,00	1		
	Pupitre prestige opale design	PUGDS	893,00	1		
	Fronton pour pupitre de Prestige	FRO PUG	49,00	1		
	Pupitre réglable 3 hauteurs	PRE	487,00	1		
	Fronton pour pupitre réglable	FRO PRE	49,00	1		
P. 07	Lutrin pupitre plateau 42 x 29,7 cm	LUT	259,00	1		
	Lutrin rehaussé plateau 42 x 29,7 cm	LUTO	329,00	1		
	Option Fronton pour lutrin 42 x 13 cm	FRO LUT	49,00	1		
P. 08	Pupitre Président dépoli satin	PKO	728,00	1		
	Fronton pour pupitre Président 62 x 13 cm	FRO PKO	49,00	1		
	Pupitre République	PEM	588,00	1		
	Fronton pour pupitre République	FRO PEM	49,00	1		
P. 09	Pupitre Luxe	PLX	610,00	1		
	Fronton pour pupitre Luxe	FRO PLX	49,00	1		
	Pupitre à roulettes	PAR	476,00	1		
	Fronton pour pupitres à roulettes	FRO PAR	49,00	1		
	Impression UV quadrichromie	UV	75,00	1		
	Gravure monochrome au laser (dépoli blanc clair)	GRA	50,00	1		
P. 10	Pupitre à colonnes avec voile satin	PCL	427,00	1		
	Fronton pour pupitre colonne	FRO PCL	49,00	1		
	Pupitre de table	PPT	109,00	1		
P. 11	Pupitre stand - Plateau 80 x 40 cm - Hauteur 99 cm	PUS	249,00	1		
	Pupitre animateur - Plateau 40 x 40 cm - Hauteur 100 cm	PUA	227,00	1		
P. 12	Usinage d'implantation micro (forfait)	UIM	36,50	1		
	Embase anti vibratoire et implantation	AKG 500	75,00	1		
	Micro col de cygne 30 cm AKG GN30E+CK31+AKG500	MCO	295,00	1		
	Micro col de cygne 40 cm cardioïde	MCOLC	125,00	1		
	Micro sans fil-émetteur / récepteur + embase	SFIL	279,00	1		
	Cable de liaison 10 mètres micros / sono	C10	16,65	1		
	Cable de liaison 20 mètres micros / sono	C20	33,25	1		
	Éclairage pupitre	LUM	177,00	1		

Page	Désignation	Réf.	Prix Unitaire HT	Unité Condt.	Montant Condt.	Prix Unitaire par 100
P. 13	Housse de protection pour pupitre jersey gris	HOU	96,50	1		
	Nettoyant antistatique pour altuglas - 750 ML	PEL	16,65	1		
	Malette de transport capitonnée	FLY PUP	335,00	1		
	Malle de transport pupitre	FLY PUG	749,00	1		
	Malle de transport capitonnée	FLY PPZ	492,00	1		
P. 14	Protection plexiglas de bureau 90 x 65 cm	HYG	73,00	1		
	Protection plexiglas 90 X 65 + PASSE doc 30 X 5 CM	HYGD	94,00	1		
	Protection plexiglas 100 X 65 cm de haut	SEPF	53,00	1		
	Protection de vos accueils 100 x 65 cm + passe DOC	SED	60,00	1		
	Séparateur de bureau latéral 80 x 65 cm de haut	SEPL	45,00	1		
P. 15	Pare haleine Plexi 75 cm Prof. 18 + 24 x 24 cm	PHA	65,00	1		
	Pare haleine Plexi 120 x 24 x 24 cm	PHA12	75,00	1		
	Pare haleine fermé sur les côtés	PHC	116,00	1		
	Pare haleine Plexi sur mesure	PHA sur mesure	Sur devis	1		
P. 16	Présentoir mural brochures 30 et 21 cm de haut	INFL	236,00	1		
	Présentoir Altuglas 12 cases A4 sur pied	INAT	349,00	1		
	Option séparateurs amovibles offerte					
P. 17	Présentoir mural multi cases	INF	239,00	1		
	Présentoir multi multi cases grande capacité	INFH	346,00	1		
	Présentoir multi cases sur pied	INFM	427,00	1		
	Présentoir multi cases sur pied grande capacité	INFMH	509,00	1		
	Multicases sur pieds recto verso	INDF	598,00	1		
	Présentoir sur pieds grande capacité recto verso	INHDF	709,00	1		
	Lettrage adhésif « Information »	INFO	25,00	1		
	Option séparateurs amovibles offerte sur demande en ajoutant SA aux références INF, INFH, etc					
P. 18	Présentoir 7 tablettes A3 Altuglas	ZA3	307,00	1		
	Présentoir 7 tablettes A4 Altuglas	ZA4	249,00	1		
	Présentoir totem 4 cases A4	PZ4	183,00	1		
P. 19	Présentoir 4 tablettes sur roulettes	LUXD	416,00	1		
	Porte-affiche et tablettes sur pieds	INAF	319,00	1		
P. 20	Présentoir sur pied - 3 étages et réserve	SOL1	653,00	1		
	Présentoir sur pied double face	SOL 2	899,00	1		
P. 21	Totem modulable	TOT	253,00	1		
	Petit poteau d'information A4 - hauteur 95 cm	MLUI	85,00	1		
	Poteau d'information Altuglas A3 vertical	LUI	172,00	1		
	Poteau double face	LUID	194,00	1		
P. 22	Totem 4 pochettes A4 vertical	SOCA4V	231,00	1		
	Totem 4 pochettes A4 horizontal	SOCA4H	231,00	1		
	Totem 3 pochettes A3 vertical	SOCA3V	288,00	1		
	Porte affiche sur pieds 4 A3 Horizontaux	AFP A3H	348,00	1		
	Porte affiche sur pieds 40 x 60	AFP A2	340,00	1		
	Porte affiche sur pieds 60 x 80	AFP A1	299,00	1		
P. 23	Totem d'affichage A4 vertical	ACC A4V	187,00	1		
	Totem d'affichage A4 horizontal	ACC A4H	198,00	1		
	Affichage sur pieds pour 9A4V et 4 PA4H	INAPM	340,00	1		
	Panneau d'affichage mural 9A4 Verticaux sur pied	INAP	299,00	1		
P. 24	Rail pour fixation de cimaise - 2 m	CIM	10,50	1		
	Tringle de suspension pour cimaise	CIMT	7,00	1		
	Crochet pour suspension sur cimaise	CIMC	4,15	1		
	Porte affiches A1V (60x80cm) pour cimaise	AFMCA1	35,50	1		
	Porte affiches A2V (40x60cm) pour cimaise	AFMCA2	22,00	1		
	Porte affiches A3 (29,7x42cm) pour cimaise	AFMCA3	14,00	1		
P. 25	Porte affiches mural A3 vertical	AFM 29,7/42	30,50	3		91,50
	Porte affiches mural A2 vertical	AFM 40/60	36,00	3		108,00
	Porte affiches mural A1 vertical	AFM 60/80	55,00	3		165,00
	Porte affiches recto verso 40 x 60 vertical	AFDF 40/60	35,00	3		105,00
	Porte affiches recto verso 60 X 40 horizontal	AFDF 60/40	35,00	3		105,00
	Porte affiches recto verso 60 X 80 vertical	AFDF 60/80	55,00	3		165,00
	Porte affiches recto verso 80 x 60 horizontal	AFDF 80/60	55,00	3		165,00
	Pavoisement des écoles 75 x 65 cm	PAVP	174,00	1		
P. 26	Panneau affichage mural 3 A3 V et 3 A4 H	INA3-4	163,00	1		
	Panneau affichage mural 3 affichages A3 V	INA3	132,00	1		
	Panneau affichage mural 50 affichages A6 V	INA6	283,00	1		

Page	Désignation	Réf.	Prix Unitaire HT	Unité Condt.	Montant Condt.	Prix Unitaire par 100	
P. 27	Panneau affichage mural 3 places A4	INA	58,75	1			
	Panneau affichage mural 9 places A4 verticaux - 73 x 100	INA4	152,00	1			
	Panneau affichage mural 16 places A5	INA5	172,00	1			
	Trombinoscope sur mesure	TRO	sur devis	1			
P. 28	Cadre plexi à suspendre à vos mesures	SDC	Sur devis	1			
	Cadre plexi à suspendre pour documents 40 x 60 cm	SDC A2	37,00	1			
	Cadre plexi à suspendre pour documents 29,7 x 42 cm	SDC A3	22,75	1			
	Cadre plexi à suspendre pour documents 21 x 29,7 cm	SDC A4	15,25	1			
	Cadre plexi à suspendre pour documents 15 x 21 cm	SDC A5	11,50	1			
	Sandwich mural plexi 5 + 5 mm + entretoises	SDW	Sur devis	1			
	Affichage haut de gamme format A4 horizontal	AFA4H	18,00	1			
	Affichage haut de gamme format A4 vertical	AFA4V	18,00	1			
	Affichage haut de gamme format A5 horizontal	AFA5H	16,00	1			
	Affichage haut de gamme format A5 vertical	AFA5V	16,00	1			
	Porte cartel PVC 10 x 15 cm vertical	CTL 10/15	6,75	10	67,50		
	Porte cartel PVC 15 x 10 cm horizontal	CTL 15/10	6,75	10	67,50		
	P. 29	Affichage de porte A5 vertical	APM 15/21	6,60	10	66,00	6,00
		Affichage de porte A5 horizontal	APM 21/15	6,60	10	66,00	6,00
Affichage de porte A4 vertical		APM 21/29,7	9,50	10	95,00	8,50	
Affichage de porte A4 horizontal		APM 29,7/21	9,50	10	95,00	8,50	
Affichage de porte A3 vertical		APM 29,7/42	12,75	5	63,75	11,50	
Affichage de porte A3 horizontal		APM 42/29,7	12,75	5	63,75	11,50	
Affichage pour porte vitrée 21 x 29,7 vertical		APMV 21/29,7	10,00	5	50,00		
Affichage pour porte vitrée 29,7 X 21 horizontal		APMV 29,7/21	10,00	5	50,00		
Affichage de porte vitrée 29,7 X 42 A3 vertical		APMV 29,7/42	13,25	5	66,25		
Affichage de porte vitrée 42 x 29,7		APMV 42/29,7	13,25	5	66,25		
Affichage d'annotations 21 X 29,7 A4 vertical		APMF 21/29,7	11,00	2	22,00		
Affichage d'annotations 29,7/21 A4 horizontal		APMF 29,7/21	11,00	2	22,00		
P. 30	Porte affiches de comptoir A2	AFC A2	35,00	2	70,00		
	Porte affiches de comptoir A3	AFC A3	27,00	2	54,00		
	Affichage mural A5 vertical - trous de fixation	APMT 15/21	6,60	10	66,00		
	Affichage mural A5 horizontal - trous de fixation	APMT 21/15	6,60	10	66,00		
	Affichage mural A4 vertical - trous de fixation	APMT 21/29,7	9,50	10	95,00		
	Affichage mural A4 horizontal - trous de fixation	APMT 29,7/21	9,50	10	95,00		
	Affichage sur grille d'expo. A4 vertical	GRI 21/29,7	14,50	5	72,50		
	Affichage sur grille d'expo. A4 horizontal	GRI 29,7/21	14,50	5	72,50		
	Affichage sur grille d'expo A3 vertical	GRI 29,7/42	20,25	5	101,25		
	Affichage sur grille d'expo A3 horizontal	GRI 42/29,7	20,25	5	101,25		
	Affichage sur grille d'expo A2 vertical	GRI 40/60	26,50	5	132,50		
	Affichage sur grille d'expo A2 horizontal	GRI 60/40	26,50	5	132,50		
	P. 31	Porte étiquettes 10 x 5 cm - PVC cristal	PE 10/5	1,65	10	16,50	
Porte visuel 10 x 15 cm (A6) vertical		PE 10/15	3,40	10	34,00		
Porte visuel 10 x 21 cm (1/3 de A4)		PE 10/21	3,40	10	34,00		
Porte visuel 15 x 10 cm horizontal		PE 15/10	3,75	10	37,50		
Porte visuel 15 x 21 cm (A5)		PE 15/21	4,10	10	41,00		
Porte visuel A5 horizontal		PE 21/15	4,10	10	41,00		
Porte visuel 21 x 29,7 (A4 vertical)		PE 21/29,7	6,65	10	66,50		
Porte visuel 29,7 x 21 (A4 horizontal)		PE 29,7/21	6,65	10	66,50		
Porte visuel 42 x 29,7 horizontal		PE 42/29,7	10,50	10	105,00		
Porte visuel 29,7 x 42 plexi (A3 vertical)		PE 29,7/42	38,00	5	190,00		
Porte étiquette sur mesure		PESM	Sur devis	25			
Porte bristol 5 x 8 x 1 cm		PBL	2,75	10	27,50		
P. 32		Porte nom simple Plexiglas cristal 21 x 4,4 cm	PN	7,75	5	38,75	7,00
	Porte nom double Plexiglas cristal 21 x 4,4 cm	PND	8,50	5	42,50	7,65	
	Porte nom de tribune Plexiglas cristal 30 x 10,5 cm	PNG	15,50	5	77,50	14,00	
	Porte nom de tribune double face Plexiglas 30 x 10,5 cm	PNGD	16,50	5	82,50	14,75	
	Porte nom simple face Plexiglas cristal 10,5 x 3,5 cm	PNP	5,40	5	27,00	5,00	
	Porte nom double face Plexiglas cristal 10,5 x 3,5 cm	PNDP	8,35	5	41,75	7,50	
	Porte nom simple face PVC 21 x 4,4 cm	PN PVC	6,10	10	61,00	5,50	
	Porte nom double face PVC 21 x 4,4 cm	PND PVC	7,50	10	75,00	6,75	
	Porte nom simple face 30 x 10,5 cm PVC	PNG PVC	8,35	10	83,50	7,50	
	Porte nom double face 30 x 10,5 cm PVC	PNGD PVC	10,00	10	100,00	9,00	
	Porte nom PVC cristal simple face 10,5 x 3,5 cm	PNP PVC	3,60	10	36,00	3,25	
	Porte nom PVC double face 10,5 x 3,5 cm	PNDP PVC	4,50	10	45,00	4,00	
	Balisage de porte 21 x 9 cm	APM 21/9	5,00	10	50,00	4,50	

Page	Désignation	Réf.	Prix Unitaire HT	Unité Condt.	Montant Condt.	Prix Unitaire par 100
P. 33	Porte visuel double face 10/15	PEDF 10/15	7,50	4	30,00	6,75
	Porte visuel double face cristal 10/21	PEDF 10/21	7,75	4	31,00	7,00
	Porte visuel double face cristal 15/21	PEDF 15/21	8,00	4	32,00	7,25
	Porte visuel double face cristal 21/29,7	PEDF 21/29,7	9,15	4	36,60	8,25
	Porte visuel double face cristal 29,7/42	PEDF 29,7/42	19,50	4	78,00	
	Présentoir 3 faces en triangle 10/15	TRI 10/15	7,50	5	37,50	6,75
	Présentoir 3 faces en triangle 10/21	TRI 10/21	8,15	5	40,75	7,25
	Présentoir 6 faces 10/21	PTF 10/21	9,50	5	47,50	7,65
P. 34	Portoir mural 10/21	PMR 10/21	6,10	5	30,50	5,50
	Portoir mural 15/21	PMR 15/21	6,70	5	33,50	6,00
	Portoir mural 21/29,7	PMR 21/29,7	9,70	5	48,50	8,75
	Portoir mural à oreilles latérales 10/21	PMRO 10/21	9,50	5	47,50	8,00
	Portoir mural à oreilles latérales 15/21	PMRO 15/21	10,00	5	50,00	9,00
	Portoir mural à oreilles latérales 21/29,7	PMRO 21/29,7	12,50	5	62,50	11,25
	Bac mural Altuglas pour brochure 10/21	UMR 10/21	13,00	4	52,00	
	Bac mural Altuglas pour brochure 15/21	UMR 15/21	13,50	4	54,00	
	Bac mural Altuglas pour brochure 21/29,7	UMR 21/29,7	16,50	4	66,00	
	Bac Altuglas 3 compartiments 21/29,7	UMR 3	39,75	1		
	Bac Altuglas 4 compartiments 15/21	UMR 4	36,50	1		
	Bac Altuglas 6 compartiments 10/21	UMR 6	38,75	1		
P. 35	Distributeur de badges 45 places	BDG	72,00	1		
	Distributeur mural de cartes de visite	UMCV	33,00	1		
	Distributeur mural de cartes de visite - 24 cases	GCV	127,00	1		
	Mini support cartes de visite	MCV	9,65	4	38,60	
	Présentoir mural cartes de visite - 12 cases	GCP	99,00	1		
P. 36	Portoir grande capacité cristal	PGT	279,00	1		
	Distributeur de journaux	GRT	129,00	1		
	Présentoir de bureau 2 étages A4	ET2	46,50	1		
	Multi cases de comptoir	INFP	87,00	1		
P. 37	Présentoir totem 3 bacs	PZI A4	183,00	1		
	Présentoir de brochures A5 à la verticale	PZI A5	176,00	1		
	Porte badge mural - 30 places - 120 x 50 cm	BDGM30	266,00	1		
	Porte badge mural - 50 cases - 120 x 80 cm	BDGM50	349,00	1		
P. 38	Borne avec distributeur	PZP	83,00	1		
	Borne d'information en Z	PEZ	84,00	1		
	Borne plexiglas A4	PZPA4	72,00	1		
P. 39	Tablette écritoire	ECR	63,00	1		
	Tablette écritoire pliable	ECRP	109,00	1		
	Présentoir cartes postales de comptoir	CPV	46,50	1		
P. 40	Présentoir de comptoir 4 étages 10 x 21	ET10	35,00	1		
	Portoir de comptoir 2 fois 4 étages 10 x 21	ET10-2	48,75	1		
	Présentoir de comptoir 4 étages 15 x 21	ET15	35,00	1		
	Portoir de comptoir 4 étages 21 x 29,7	ET21	37,00	1		
	Portoir 4 places 10 x 21 cristal	P4	31,00	1		
	Portoir 6 places 10 x 21 cristal	P6	39,00	1		
	Portoir 8 places 10 x 21 cristal	P8	61,00	1		
	Portoir 12 places 10 x 21 cristal	P12	77,00	1		
P. 41	Portoir emboîtable 10 x 21	LRT 10/21	7,50	5	37,50	6,75
	Portoir emboîtable 15 x 21	LRT 15/21	9,25	5	46,25	8,50
	Portoir emboîtable 21 x 29,7	LRT 21/29,7	12,00	5	60,00	11,00
	Support livres lours format 21 x 30 cm	SDL	16,00	4	64,00	
P. 42	Présentoir PVC cristal 10 x 21	LAA 10/21	4,75	5	23,75	3,70
	Présentoir PVC cristal 15 x 21	LAA 15/21	5,50	5	27,50	4,20
	Présentoir PVC cristal 21 x 29,7	LAA 21/29,7	8,75	5	43,75	7,20
	Portoir simple cristal 10 x 15 (A6)	PSC 10/15	6,40	5	32,00	5,75
	Portoir simple cristal 10 x 21	PSC 10/21	6,60	5	33,00	6,00
	Portoir simple cristal 15 x 21 (A5)	PSC 15/21	7,00	5	35,00	6,25
	Portoir simple cristal 21 x 29,7 (A4)	PSC 21/29,7	9,75	5	48,75	
	Support télécommande	STC	10,75	4	43,00	
	Portoir distributeur cristal 10 x 21	PCU 10/21	10,50	4	42,00	
	Portoir distributeur cristal 15 x 21	PCU 15/21	11,50	4	46,00	

Page	Désignation	Réf.	Prix Unitaire HT	Unité Cond.	Montant Cond.	Prix Unitaire par 100
	Portoir distributeur horizontal 21 x 10	PCU 21/10	10,50	4	42,00	
	Portoir distributeur horizontal 21 x 15	PCU 21/15	11,50	4	46,00	
	Portoir distributeur vertical 21x 29,7	PCU 21/29,7	13,25	4	53,00	
	Portoir distributeur horizontal 21x 29,7	PCU 29,7/21	13,25	4	53,00	
P. 43	Trieur de courrier 5 étages	TIC	73,00	1		
	Trieur de courrier	TRC3	283,00	1		
	Trieur de dossier	TRIP	89,00	1		
	Support d'écran 50 x 20 - hauteur 6 cm	SUE	27,00	1		
P. 44	Colonne et platine rondes	RON	voir tableau p.44	1		
	Cube / colonne / platine carré	CUB	voir tableau p.44	1		
	Cubes de balisage	CUB12	0,85	25	21,25	
P. 53	Cadre mural pour maillot sportif	MAI	154,00	1		
	Cadre sur pied pour maillot sur pied	MAI + SOC	223,00	1		
	Cadres à aimants 6 + 6 mm sur base 15 mm sur mesure	INSA 8,5/5,5	16,90	5	82,50	
	Cadres à aimants pour document 10 x 15 - 15 + 5 mm	INSA 10/15	19,50	5	97,50	
	Cadres à aimants pour document 15 x 21 - 15 + 5 mm	INSA 15/21	23,00	5	115,00	
	Cadres à aimants pour document 21 x 29,7 - 8 + 8 mm	INSA 21/29,7	26,50	5	132,50	
p. 54	Lutrin de comptoir à anneaux A4	ANO A4	45,00	1		
	Lutrin de comptoir à anneaux A5	ANO A5	42,00	1		
	Lutrin livre ouvert	RAP	54,00	1		
	Lutrin de table emboîtable	RAC	47,00	1		
P. 55	Lutrin de pied	LUG	159,00	1		
	Lutrin de table A4	LUP A4	75,00	1		
	Lutrin de table A3	LUP A3	83,00	1		
	Support d'objet maxi 30 cm	ASPM	7,00	5	35,00	
	Support d'objet maxi 45 cm	ASGM	9,00	5	45,00	
P. 56	Cubes 4 faces 20/20/20 cm - épaisseur 4 mm	CAR 20	29,00	1		
	Cubes 4 faces 30/30/30 cm - épaisseur 4 mm	CAR 30	34,00	1		
	Cubes 4 faces 40/40/40 cm - épaisseur 5 mm	CAR 40	57,75	1		
	Cubes 4 faces 50/50/50 cm - épaisseur 6 mm	CAR 50	91,00	1		
	Colonnes gigognes	COL 5	77,00	1		
	Porte objets plats 5 cm	OBJ 5	5,00	10	50,00	
	Porte objets plats 10 cm	OBJ 10	5,00	10	50,00	
	Porte objets plats 15 cm	OBJ 15	5,50	10	55,00	
	Porte objets plats 20 cm	OBJ 20	5,50	10	55,00	
P. 57	1/2 Sphère diamètre 30 cm + socle	SPH 30	51,00	1		
	1/2 Sphère diamètre 40 cm + socle	SPH 40	66,00	1		
	1/2 Sphère diamètre 50 cm + socle	SPH 50	82,00	1		
	1/2 Sphère diamètre 60 cm + socle	SPH 60	99,00	1		
	1/2 Sphère diamètre 80 cm + socle	SPH 80	177,00	1		
	Plots gigognes petit modèle cristal (les 3)	GGPT	31,00	1		
	Plots gigognes grand modèle cristal (les 3)	GGMT	89,00	1		
	Vitrine cylindrique diamètre 150 - Hauteur 150 mm	TUB 15	35,00	1		
	Vitrine cylindrique diamètre 200 - Hauteur 200 mm	TUB 20	54,00	1		
	Vitrine cylindrique diamètre 250 - Hauteur 250 mm	TUB 25	71,00	1		
	Ensemble de 3 vitrines cylindriques	TUB 3	159,00	1		
P. 58	Bac à vos mesures	BACP	Sur devis	5		
	Bac plié 20/20 - hauteur 15 cm - épaisseur 5 mm	BACP 20/20	27,00	1		
	Bac plié 30/40 - hauteur 6 cm - épaisseur 3 mm	BACP 30/40	16,00	1		
	Personnalisation impression UV		Sur devis			
P. 59	Boîte à couvercle 20/20 - hauteur 10 cm	BOC 10	26,00	1		
	Boîte à couvercle 20/20 - hauteur 20 cm	BOC 20	29,00	1		
	Boîte à couvercle 20/10 - hauteur 7 cm	BOC 7	21,50	1		
	Boîte à couvercle 30/15 - hauteur 15 cm	BOC 15	29,00	1		
	Trophée Plexi XT ép. 10 mm sur base emboîté	TROPHEE	Sur devis	5		
P. 60	Grand bac trieur Plexiglas cristal	GTU	366,00	1		
	Tube soudeur 26 x 26 cm - hauteur 75 cm + affichage A4	TJSC	154,00	1		
	Bac soudeur polycarbonate 30 x 30 cm	TSPC	79,00	1		
P. 61	Tube sur socle et couvercle diamètre 15 - Hauteur 50 cm	TUSO 15/50	119,00	1		
	Tube sur socle et couvercle diamètre 15 - Hauteur 75 cm	TUSO 15/75	139,00	1		

Page	Désignation	Réf.	Prix Unitaire HT	Unité Condt.	Montant Condt.	Prix Unitaire par 100
	Tube sur socle et couvercle diamètre 15 - Hauteur 100 cm	TUSO 15/100	159,00	1		
	Tube sur socle et couvercle diamètre 20 - Hauteur 50 cm	TUSO 20/50	145,00	1		
	Tube sur socle et couvercle diamètre 20 - Hauteur 75 cm	TUSO 20/75	179,00	1		
	Tube sur socle et couvercle diamètre 20 - Hauteur 100 cm	TUSO 20/100	215,00	1		
	Tube sur socle et couvercle diamètre 25 - Hauteur 50 cm	TUSO 25/50	164,00	1		
	Tube sur socle et couvercle diamètre 25 - Hauteur 75 cm	TUSO 25/75	205,00	1		
	Tube sur socle et couvercle diamètre 25 - Hauteur 100 cm	TUSO 25/100	249,00	1		
	Bac soudeur rond diamètre 50 cm	VAS 50	138,00	1		
	Nettoyant antistatique pour Altuglas 750 ml	PEL	16,65	1		
P. 62	Boîte aux lettres transparente murale 35 x 15 - Hauteur 40 cm	PTT	143,00	1		
	Petite urne jeux concours 20 x 20 cm + porte affiche	NAN	43,25	1		
	Nano urne pour jeux concours sans porte affiche	NANSA	43,25	1		
	Urne 30 x 30 - Hauteur 30 cm - Serrure + fente 23 x 2 cm	FASU 30	132,00	1		
	Urne 40 x 40 - Hauteur 40 cm - Serrure + fente 23 x 2 cm	FASU 40	176,00	1		
P. 63	Miroir choc acrylique 40 x 60 cm	MIR 40/60	44,00	1		
	Miroir choc acrylique diamètre 50 cm	MIR 50	59,00	1		
	Miroir choc acrylique 60 x 80 cm	MIR 60/80	83,00	1		
	Miroir découpe à vos mesures	MIR	Sur devis	1		
P. 64	Vitrine 5 étages, porte et serrure	BLC	971,00	1		
	Grandes vitrines Plexiglas cristal 5 faces visées	5FAS	Sur devis	1		
	Option socle cristal et rainure pour capot 5 faces	SOCLE	Sur devis	1		
	Socle rainure noir pour capot 5 faces - épaisseur 1 cm	SON	Sur devis	1		
	Socle noir Hauteur 10 cm pour vitrine	SOCN	Sur devis	1		
P. 65	Vitrine plexiglas vissée 30 x 30 x 30 cm exter	5 FAS 30	132,00	1		
	Vitrine altuglas cristal vissée 30 x 30 x 30 cm + socle	5 FAS 30 + socle	161,00	1		
	Vitrine altuglas vissée 30 x 30 x 30 cm + socle noir	5 FAS 30 + SON	175,00	1		
	Vitrine altuglas cristal vissée 40 x 40 x 40 cm exter	5 FAS 40	163,00	1		
	Vitrine altuglas cristal vissée 40 x 40 x 40 cm + socle cristal	5FAS 40 + socle	196,00	1		
	Vitrine altuglas cristal vissée 40 x 40 x 40 cm + socle noir	5 FAS 40 + SON	212,00	1		
	Vitrine altuglas cristal vissée 50 x 50 x 50 cm exter	5 FAS 50	202,00	1		
	Vitrine altuglas cristal vissée 50 x 50 x 50 cm + socle	5 FAS 50 + SOCLE	244,00	1		
	Vitrine altuglas vissée 50 x 50 x 50 cm + Socle noir	5 FAS 50 + SON	261,00	1		
	Socle et miroir	SOCM	sur devis	1		
P. 66	Vitrine à clef sur socle 40/40-40 - Socle noir - Hauteur 100 cm	VITSN	438,00	1		
	Kit éclairage LED pour vitrine	KIT LED	94,00	1		
	Petite vitrine 4 étages - porte + serrure	BLCP	589,00	1		
	Vitrine fermée à clefs sur pieds 80 x 40 - Hauteur 101 cm	VITP	371,00	1		
P. 67	Vitrine vissée avec porte et serrure	5 FASC	Sur devis	1		
	Vitrine murale 45 x 20 cm - hauteur 60 cm - 2 tablettes amovibles	5 FASC 45/20	241,00	1		
	Vitrine vissée - ouvert dessus + chaîne - 60 x 30 cm - hauteur 15 cm	5 FASC 60/30	175,00	1		
	Vitrine 60 x 40 cm - hauteur 35 cm - ouverture façade - 1 serrure	5 FASC 60/40	192,00	1		
P. 68	Urne Boule de Cristal Ø 25 cm	UBC 25	82,00	1		
	Urne Boule de Cristal Ø 40 cm	UBC 40	138,00	1		
	Urne Boule de Cristal 40 cm sur pied	UBC PTM	289,00	1		
	Nettoyant antistatique pour altuglas - 750 ML	PEL	16,65	1		
P. 69	Urnes : voir tableau p. 69					
	Piètement Plexiglas pour urne	PTM	113,00	1		
P. 70	Boîte pour laboratoire	LAB	Sur devis	1		
	Cartérisation	BOI	Sur devis	1		
	Découpe voir tableau p. 70					
P. 71	Tablette murale Ø 150 mm	TA1	12,00	1		
	Tablette murale demi cercle Ø 50 cm	TA2	32,00	1		
	Tablette murale 50 x 25 cm	TA3	29,00	1		
	Tablette murale 2 niveaux 87 x 20 cm	TA4	89,00	1		
	Vitrine collection avec serrure 28 x 18 cm - Haut. 104 cm - 7 cases	VOI	219,00	1		
P. 72	Console plexiglas pieds lame	CSLL	Sur devis	1		
	Console plexiglas pieds rond 40 mm	CSLR	Sur devis	1		
	Console de 40/40 - hauteur 80 cm - 4 pieds Lames	CSL1	127,00	1		
	Petite console ronde Ø 35 cm - hauteur 50 cm	CSLR1	220,00	1		
	Console rectangulaire 40 x 50 cm - haut. 90 cm - pieds ronds	CSLR2	320,00	1		
	Console ronde Ø 45 cm - haut. 75 - 4 pieds ronds massifs	CSLR3	276,00	1		

Page	Désignation	Réf.	Prix Unitaire HT	Unité Condt.	Montant Condt.	Prix Unitaire par 100
P. 73	Console galbée hauteur 70 cm - Ø 30 cm Console galbée hauteur 125 cm - base Ø 40 cm - Plateau Ø 25 cm Socle 6 faces Plexi vissé à vos mesures Guéridon Plexiglas 35 x 35 cm - hauteur 100 cm Guéridon Plexiglas 30 x 30 cm - hauteur 68 cm	CSLB CSLH 6 FACES 35 GERG GERP	174,00 194,00 238,00 132,00 76,00	1 1 1 1 1		
P. 74	Cadre Plexi plié sur mesure pour châssis Chevalet d'exposition Altuglas cristal Chevalet tableau double face Chevalet tableau de table Plateau sur roulement à billes diamètre 15 cm Plateau sur roulement à billes diamètre 20 cm Plateau sur roulement à billes diamètre 25 cm Plateau sur roulement à billes diamètre 30 cm Plateau sur roulement à billes diamètre 35 cm Plateau sur roulement à billes diamètre 40 cm	BADC TAB TABD BTX PTR 15 PTR 20 PTR 25 PTR 30 PTR 35 PTR 40	Sur devis 416,00 462,00 109,00 53,50 73,00 92,00 115,00 139,00 165,00	1 1 1 1 1 1 1 1 1 1		
P. 75	Vitrine murale sur mesure pour cadre Encadrement pour châssis Encadrement drapeau	6 FAS CAD 6 FASD	Sur devis Sur devis Sur devis	1 1 1		
P. 76	Chaise Plexi cristal Tabouret César 40 x 40 mc - Hauteur 41 cm Tabouret appoint 37 x 34 cm - Haut. 50 cm - 2 poignets Tabouret 32 x 32 cm - Haut. 45 cm - pied de 4 x 4 cm	CHN TCR TAS TBRC	258,00 197,00 132,00 188,00	1 1 1 1		
P. 77	Meuble Plexi fumé en Z - 75 x 45 cm - Haut. 51 cm Bout de canapé sur roulette en Plexi fumé Meuble Plexi fumé, 4 tablettes, 4 roulettes - 40 x 60 cm - Haut. 74 cm Petit bureau Plexi fumé, plateau 75 x 40 cm	TEZF BDCF HIFIF PTBF	279,00 159,00 359,00 245,00	1 1 1 1		
P. 78	Présentoir pour 26 bouteilles Grand escalier de présentation Présentoir pour poster Rangement pour 33 tours	PVI GESC POS POSV	77,00 69,00 105,00 79,00	1 1 1 1		
P. 79	Caisson d'appoint avec tablette inter. 43 x 39 - Hauteur 49 cm Caisson d'appoint avec tablette inter. 43 x 39 - Hauteur 75 cm Caisson d'appoint altuglass cristal 43 x 39 - Hauteur 49 cm Bout de canapé sur roulettes	CAIT CAIH CAI BDC	192,00 264,00 173,00 132,00	1 1 1 1		
P. 80	Petit bureau tablette coulissante - Plateau 75 x 45 cm Petit bureau Plexi - Plateau 75 x 40 cm Bureau à caisson pivotant 4 tiroirs - 125 x 60 cm	PTBC PTB BCRL	233,00 175,00 552,00	1 1 1		
P. 81	Petit bureau télétravail 87 x 45 - Hauteur 73 cm Bureau Plexiglas épais plié 118 x 50 - Hauteur 73 cm Bureau en portion de cercle	BRPT BRP BCE	249,00 298,00 299,00	1 1 1		
P. 82	Bureau sur tréteaux Plexi - 149 x 99 cm Plateau bureau dépoli 100 x 75 cm sur tréteaux Plateau Plexi cristal 100 x 75 cm sur tréteaux Paire de tréteaux Plexi cristal - ép. 15 mm - 53 cm Bureau sur tréteaux et tablette	TTX BRO TTX BRO TTXC TTX2 TTP	499,00 294,00 275,00 142,00 320,00	1 1 1 1 1		
P. 83	Bureau Plexiglas 150 x 80 cm et caissons Petit bureau 102 x 40 cm et étagère Caisson de bureau 35 x 36 cm - Hauteur 63 cm	BUC BDP CRL	642,00 294,00 267,00	1 1 1		
P. 84	Bureau Plexi 120 x 60 cm, pieds tréteaux Petite table 100 x 70 cm - Hauteur 73 cm	BET CEIP	382,00 330,00	1 1		
P. 85	Table traditionnelle avec ceinture 150 x 90 cm Table carrée 100 x 100 cm Nettoyant antistatique	CEI CEIC PEL	366,00 342,00 16,65	1 1 1		
P. 86	Étagère d'appoint 80 x 30 - Hauteur 59 cm Étagère d'appoint 80 x 30 - Hauteur 59 cm sur roulettes Table au design actuel 85 x 60 - Hauteur 40 cm Petit chariot Plexi 58 x 38 - Hauteur 63 cm	CGOJ CGOR DCH PCHA	277,00 298,00 254,00 263,00	1 1 1 1		

Page	Désignation	Réf.	Prix Unitaire HT	Unité Condt.	Montant Condt.	Prix Unitaire par 100
P. 87	Meuble TV en Z avec roulettes 75 x 45 - Hauteur 51 cm	TEZ	222,00	1		
	Meuble TV en Z avec roulettes 88 x 45 - Hauteur 50 cm	TEZL	244,00	1		
	Meuble TV et HIFI sur roulettes 60 x 40 - Hauteur 74 cm	HIFI	277,00	1		
	Table TV sur roulettes 65 x 40 - Hauteur 40 cm et tablette	TTVT	205,00	1		
	Table TV sur roulettes 65 x 40 - Hauteur 40 cm	TTV 40	159,00	1		
	Table TV sur roulettes cristal 65 x 40 - Hauteur 22 cm	TTV	129,00	1		
P. 88	Grande bibliothèque 150/36 - hauteur 183 cm	BIG1	804,00	1		
	Bibliothèque murale 101/70/20 cm	BBM	213,00	1		
	Grande étagère 110 x 30 cm - hauteur 200 cm	BUFS	720,00	1		
P. 89	Étagère d'angle 5 niveaux Plexiglas cristal	ETA	490,00	1		
	Étagère de séparation Plexiglas	BIGS	251,00	1		
	Bibliothèque 3 étages 150 x 32 - Hauteur 72 cm	BIL	329,00	1		
	Étagère 4 étages 75 x 32 - Hauteur 11 cm	BIE	329,00	1		
P. 90	Guéridon forme de pont 30 x 30 - Hauteur 70 cm - Ép. 1,5 cm	PON70	123,00	1		
	Pont 60 x 40 - Hauteur 120 cm - Ép. 1,5 cm	PON120	229,00	1		
	Pont 60 x 35 - Hauteur 45 cm - Ép. 1 cm	PON45	88,00	1		
	Pont à vos mesures	PON	Sur devis			
P. 91	Table basse haut de gamme 100 x 70 - Hauteur 40 cm	ABL	295,00	1		
	Console gris anthracite	VDPA	478,00	1		
	Bibliothèque murale 100 x 97 cm	BCM	369,00	1		
P. 92	Grande console cristal 98 x 30 - Hauteur 90 cm	VDPG	387,00	1		
	Console vide-poches cristal 58 x 25 - Hauteur 74 cm	VDP	198,00	1		
	Console vide-poches dépoli satiné 53 x 25 - Hauteur 74 cm	VDPDS	243,00	1		
	Crédence 150 x 30 cm - hauteur 100 cm	CDC	396,00	1		
	Crédence 100 x 30 cm - hauteur 100 cm	CDCE	369,00	1		
P. 93	Étagère d'angle de 25 cm - Hauteur 91 cm - cristal	ANG25	113,00	1		
	Étagère d'angle de 40 cm - Hauteur 91 cm - cristal	ANG40	136,00	1		
	Étagère d'angle de 50 cm - Hauteur 61 cm	ANG50	220,00	1		
	Chariot de service Plexiglas - Plateau 50 x 37 cm	CDS	252,00	1		
	Chevet Altuglas cristal	CHE	129,00	1		
P. 94	Pont 40 x 50 cm de haut et tablette	POY	135,00	1		
	Tables gigogne design	GIR	442,00	1		
	Table de chevet 30 x 30 - Hauteur 45 cm	CHEP	94,00	1		
P. 95	Petite console ronde	CRR	227,00	1		
	Table de canapé 30 x 30 cm - Hauteur 42 cm	CNP	59,00	1		
	Table de canapé 30 x 30 cm - Hauteur 65 cm	CNH	85,00	1		
	Étagère 5 niveaux 22 x 32 cm - Hauteur 105 cm	ETLI	130,00	1		
	Étagère 33 x 22 cm - Hauteur 110 + 4 tablettes réglables	ETR	160,00	1		
	Étagère échelle 70 x 35 cm - Hauteur 150 cm	ETE	371,00	1		



TARIFS 2024

PRIX HT

FRANCO France Continentale
à partir de 300 € HT pour les produits standards.
Sinon, forfait de 12 € jusqu'à 150 € et 18 € jusqu'à 299 €.
Surcoût livraison zone à faible émission : 6.50 € HT / expédition.

Délais 24 à 72 heures pour la majorité de nos produits.

Pas de minimum de facturation.



Réf. MAI

CADRE MURAL POUR MAILLOT

Hauteur 98 cm. Largeur 74 cm. Épaisseur 8 mm.

Plexiglas de 5 mm et 3 mm.

La façade se retire et se replace sans outillage.

Le porte-manteau intégré convient à tous les maillots. 2 points de fixation murale.

Poids 12 kg. Capacité 8 cm.

← Réf. MAI

CADRE SUR PIED POUR MAILLOT

Pour utiliser votre cadre pour maillot avec un pied.

Socle de 37 cm de profondeur.

Hauteur totale de 106 cm.

Réf. MAI + SOC ↓



Réf. MAI + SOC

TROPHÉES - DIPLÔMES - PHOTOS

Vos documents sont insérés entre deux plaques d'Aluglas épais maintenues par quatre puissants aimants.

Les angles sont arrondis et les champs polis.

INSA 21/29,7



Lot de
5 pièces

INSA 10/15 INSA 15/21

4 tailles pour documents de 6/4 (non représenté et avec seulement 2 aimants), 10/15 - 15/21 et 21/29,7 soit tailles hors tout 8,5/5,5 - 13/18 - 18/24 et 24/33 cm.

Épaisseur 2 cm pour les petites tailles et épaisseur 1,6 cm pour les A4 livrés avec pieds de maintien.

Version murale sur demande.

Bien évidemment, nous réalisons toute autre taille et épaisseur sur demande.

← Réf. INSA 6/4 (non représenté) ou 10/15 ou 15/21 ou 21/29.7

LUTRINS



Réf. ANO A4

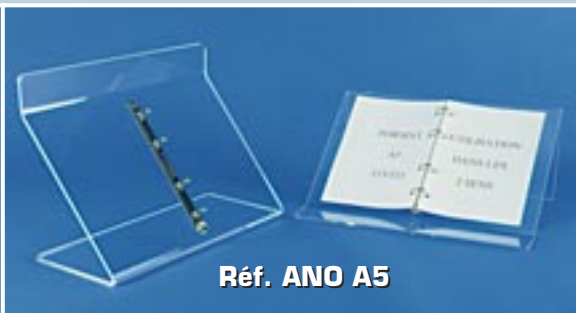

Réf. ANO A5

Réf. ANO A4 ↑

CHEVALET A ANNEAUX. 2 modèles :

↑ Réf. ANO A5

Plateaux 46 x 32 cm. Hauteur 8 cm à l'arrière.
Capacité de 6 cm de documents A4 (21/29,7).

Plateaux 34 x 24 cm.
Hauteur de 15 ou 25 cm suivant le sens d'utilisation.
Capacité de 2 cm de documents A5 (15/21).



Plus de choix sur
www.formxl.com
Rubrique Chevalets

Pour livre ouvert sans danger pour
la reliure puisque le plateau est en V.

Plateau de 42 x 29 cm.

2 taquets amovibles chromés
empêchent le livre de glisser.

Réf. RAP →



Réf. RAP



Réf. RAC



Un lutrin de table livré à plat et utilisable immédiatement par emboîtement pour une grande souplesse d'emploi.

Plateau format A3 mais pouvant supporter des livres de taille supérieure. Poids maximum 1 kg.

Réf. RAC ↑

LUTRIN DE PIED



Plateau A3
Hauteur :
110 cm
au
plus haut.

Réf. LUG

Réf. LUG ↑

Esthétique très dépouillée et élancée
sur un pied carré plein de 5 x 5 cm
et une base de 33 x 33 cm.

Ne pas utiliser comme pupitre ou écrivain.



Réf. LUP A4

Réf. LUP A3

LUTRINS DE TABLE

34 cm de hauteur
en version A4 verticale ou A3 horizontale.

↑ Réf. LUP A4 et LUP A3

PORTE OBJETS PLATS

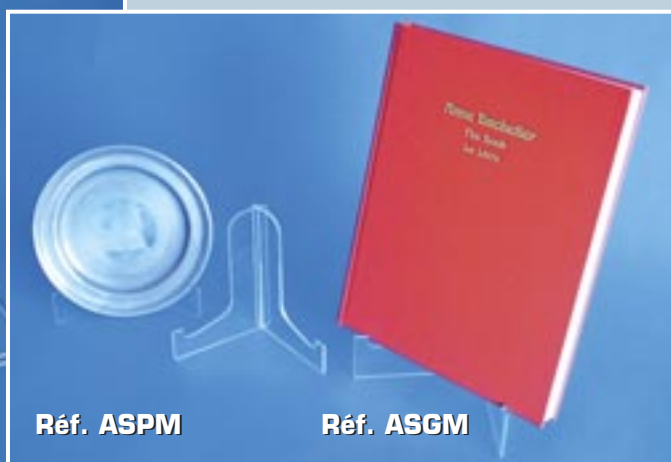

Réf. ASPM

Réf. ASGM

Pour présentation d'assiettes,
plats, livres ou tableau.

2 tailles (écartement bras et appui au dos) :

16/15 cm - Réf. ASPM ↑

19/22 cm - Réf. ASGM ↑

Lot de 5 pièces.

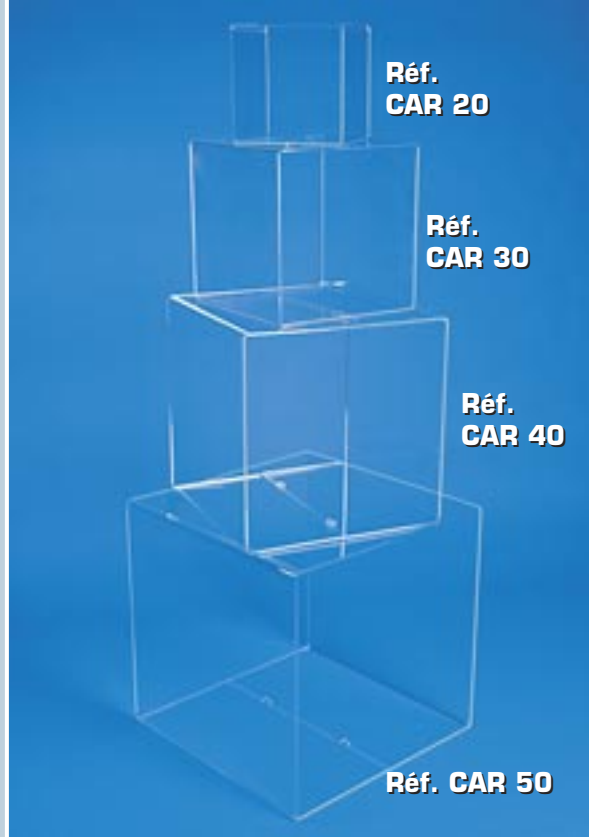

Réf.
CAR 20

Réf.
CAR 30

Réf.
CAR 40

Réf. **CAR 50**

LES 4 FACES

Des volumes de 4 faces réalisés par pliage.

Ils se superposent ou se côtoient à volonté pour créer du volume de présentation.

4 tailles :

- **Réf. CAR 20 :**
cube de 20 cm - épaisseur 0,4 cm pour 2 kg maximum
- **Réf. CAR 30 :**
cube de 30 cm - épaisseur 0,4 cm pour 3 kg maximum
- **Réf. CAR 40 :**
cube de 40 cm - épaisseur 0,5 cm pour 4 kg maximum
- **Réf. CAR 50 :**
cube de 50 cm - épaisseur 0,6 cm pour 6 kg maximum



Réf. **COL 5**



Lot de 10 pièces.

Réf. **OBJ 5, 10, 15, 20**

LES COLONNES GIGOGNES

Sur une base de 10/10 cm prennent place toutes sortes d'objets étagés en hauteur de 10 à 30 cm sur 5 colonnes en Altuglas cristal.

↑ Réf. **COL 5**

LES PORTE-OBJETS PLATS ET PORTE-LIVRES

Leur utilisation est extrêmement variée et ils deviennent vite indispensables pour l'organisation d'une vitrine. 4 hauteurs : 5, 10, 15 et 20 cm

↑ Réf. **OBJ 5, 10, 15, 20**

DEMI-SPHERES

Des demi-sphères avec collerette en Altuglas cristal pour la décoration, les musées, les maquettistes...

Fixées sur socle.

Sur demande : livrable sans socle.

5 tailles standards de 30 à 80 cm
Fixation par 2 vis.

Réf. SPH →

30 - 40 - 50 - 60 ou 80



Réf. SPH

**PRIX EN
BAISSE**

Réf. GGPT

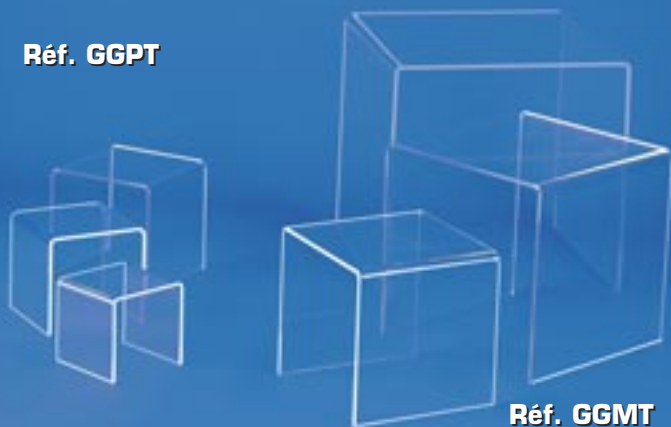

Réf. GGMT

PLOTS GIGOGNES

Ils se côtoient,
s'emboîtent,
se superposent,
se retournent à volonté.

2 séries Cristal :

18/24/30 cm
au cube

← **Réf. GGMT**

10/12/14 cm
au cube

← **Réf. GGPT**

LA VITRINE TUBE

Un cylindre sans fond
et un couvercle qui s'emboîte.

Les objets sont protégés.

Les volumes se côtoient
et s'empilent simplement
pour mieux valoriser
l'espace disponible.

Diamètre : 15 - Hauteur : 15 cm

Réf. TUB 15

Diamètre : 20 - Hauteur : 20 cm

Réf. TUB 20

Diamètre : 25 - Hauteur : 25 cm

Réf. TUB 25

Le jeu complet

Réf. TUB 3 →



Réf. TUB 3

Réf. TUB 20

Réf. TUB 15

Réf. TUB 25

BACS À VOS MESURES



Réf. BACP sur mesure

À vos mesures par quantité minimale de seulement

5 pièces.

Patins antidérapants cristal. Réalisés par pliage et donc non étanches.

Réf. BACP sur mesure

Pour un devis rapide : nous indiquer largeur, profondeur, hauteur, quantité et avec ou sans poignée.
Par 5 pièces (minimum) et d'une même dimension.

Disponible à l'unité en standard

Nous avons un bac de 20/20 hauteur 15 cm en épaisseur 0,5 cm et un bac 30/40 hauteur 6 cm en épaisseur 0,3 cm

Réf. BACP 20/20

Réf. BACP 30/40



Réf. BACP 20/20

Réf. BACP 30/40

IMPRESSION UV



Nous sommes à même de personnaliser directement, en impression UV, nos pièces en Plexi.

Aussi bien pour les pupitres (voir page 9), les présentoirs, le mobilier et vos fabrications spécifiques.

BOITES PLEXI AVEC COUVERCLE

Réf. BOC 20



Réf. BOC 10

Petites boîtes Plexi avec couvercle rabattant réalisées par pliage et emboîtement.
Non étanche.

4 tailles standards :

20 x 20 x 20 cm.

← Réf. BOC 20

20 x 20 x 10 cm de hauteur.

← Réf. BOC 10

Réf. BOC 7



Réf. BOC 15

20 x 10 x 7 cm de hauteur.

← Réf. BOC 7

30 x 15 x 15 cm de hauteur.

← Réf. BOC 15

TROPHÉES

Vos trophées de toutes formes et dimensions avec gravure laser ou impression quadri UV (sur devis par 5 pièces minimum. Indiquez-nous la forme, les dimensions et la quantité souhaitées).



BACS SOLDEURS



Réf. GTU

Bac de présentation de 100 x 30 cm, hauteur 30 cm ou hauteur 60 cm de profondeur, soit avec 10 emplacements de 15 x 15 cm par 30 cm de hauteur grâce à des séparateurs amovibles.

Plexi de 1 cm et 0,5 cm d'épaisseur. **Réf. GTU** ↑



Réf. TSPC

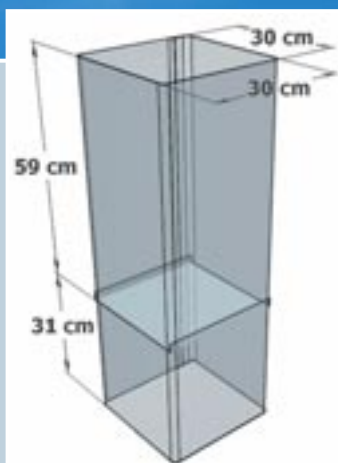

Bac soldeur en polycarbonate incassable de 30 x 30 et hauteur 90 cm avec une tablette à 30 ou 60 cm du haut en fonction du sens dans lequel on le pose au sol.

↑ **Réf. TSPC**

60

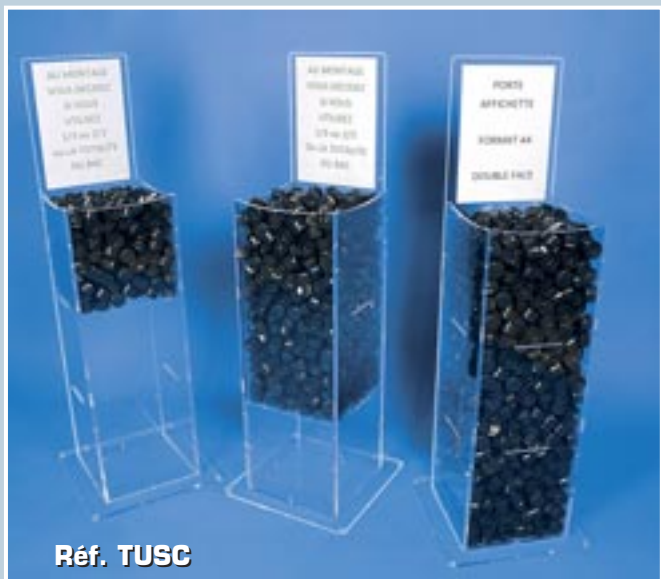

Réf. TUSC

Base 35 x 35 cm

Réceptacle 26 x 26 cm avec porte-affichette A4 soit une hauteur totale de 107 cm

Livré à plat. Montage très facile.

Vous pouvez utiliser le 1/3, les 2/3 ou la totalité du bac en déplaçant un fond embôîté au montage sur les flancs et passer ainsi de 25 à 50 et 75 cm de capacité.

↑ **Réf. TUSC**

TUBES SUR SOCLE AVEC COUVERCLE



20/100

Réf. TUSO



15/75



20/50

Un tube solide
d'un socle rond
diamètre 35 cm avec
couvercle emboîtable
en 3 diamètres et 3
hauteurs

Réf TUSO suivi du
diamètre
et de la hauteur en cm
(ex : TUSO 15/100)
suivant tableau.

Autres hauteurs
sur devis.

**NB : ne peut servir
de récipient à liquide.**

**Capacité 5 à 10 kg
en statique.**

Demi sphère de 50 cm de
diamètre
sur un piètement à 73 cm
de hauteur.
Montage par emboîtement
sans outillage.

Réf. VAS 50 ↓

TUSO

Hauteur Diamètre	50 cm	75 cm	100 cm
15 cm	119,00 €	139,00 €	159,00 €
20 cm	145,00 €	179,00 €	215,00 €
25 cm	164,00 €	205,00 €	249,00 €

PRODUIT D'ENTRETIEN

Flacon de 750 ml de pro-
duit d'entretien
de l'Altuglas et du Plexiglas

← Réf. PEL



Réf. PEL



Réf. VAS 50

URNES POUR JEUX CONCOURS ET DÉPÔT DE DOSSIERS

BOÎTE AUX LETTRES TRANSPARENTTE

ou boîte de dépôt de dossiers.
35 X 15 cm.
Hauteur 40 cm.
Fente de 23 x 1 cm
(pour les grandes enveloppes).
2 points de fixation murale.

Réf. PTT →

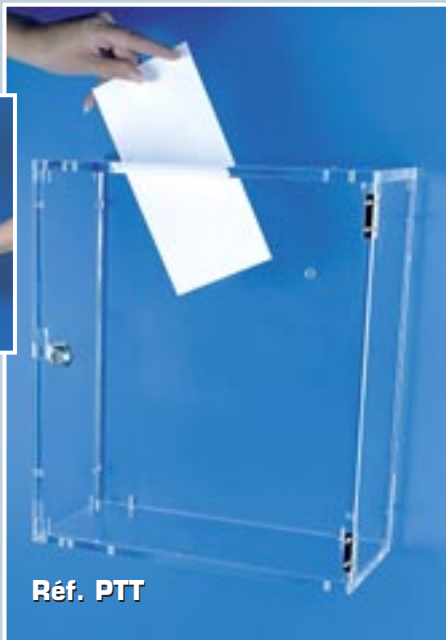

Réf. PTT

PORTE
AFFICHETTE
FORMAT A4



Réf. NAN

Réf. NANSA



Réf. FASU

Pour un tout petit budget, une toute petite urne
de 20 x 20 x 20 cm (8 litres).

L'ouverture se fait par l'arrière en déverrouillant
le porte affiche qui est clipsé à la boîte.

En plexiglas et PVC cristal. Fente de 12 x 1,5 cm.

2 Versions :

avec porte affiche au format A4

Réf. NAN ↑

(hauteur tolaité 50 cm)

sans porte affiche

Réf. NANSA ↑

Boîte plexi cristal vissée avec
1 serrure et 1 jeu de 2 clefs
pour dépôt de dossiers ou recueil
des enquêtes de satisfaction.
Fente de 23 cm.

Existe en deux dimensions :

↑ Réf. FASU 30 (30/30/30 cm)

Réf. FASU 40 (40/40/40 cm)

Réf. ADP : adaptateur
pour fixation murale,
(voir ADP sur www.formxl.com).

MIROIRS SANITAIRES



Le miroir en plexi choc est préconisé par les architectes et maîtres d'oeuvre car il casse beaucoup moins facilement que du miroir sur support en verre et surtout s'il est cassé intentionnellement, il ne pourra pas servir d'arme.

Le tain en aluminium est protégé par 5 mm de plexiglas en façade et un vernis protecteur à l'arrière.

La qualité optique est équivalente à celle des miroirs en verre.

Correspond aux règles HST d'utilisation de miroirs.

- 3 dimensions :
- 40 x 60 cm
 - 60 x 80 cm
 - diamètre 50 cm
- miroir à vos dimensions sur devis.

Plexi choc épaisseur 5 mm.

4 trous pour fixation murale.

Peut être fixé avec de l'adhésif puissant.

Réf. MIR 40/60 →

Réf. MIR 60/80 →

Réf. MIR 50 →

ou MIR sur mesure sur devis
Réf. MIR à vos dimensions →

Réf. MIR 40/60



Réf. MIR 50



Réf. MIR à vos dimensions

GRANDES VITRINES



Réf. BLC

VITRINE HAUTE

100 % Altuglas cristal
60 x 42 cm - Hauteur : 180 cm. Épaisseur 1 cm.

5 étages dont
4 tablettes réglables de 7 en 7 cm.

Porte avec serrures et 2 clefs.

Réf. BLC ↑

*Livrée à plat.
Autres dimensions sur devis.*



Réf. SOCN

**Réf. 5FAS
+ SOCLE**

Nos capots vitrine peuvent être fabriqués avec un socle cristal **Réf. SOCLE** ↑ ou socle noir **Réf. SON**
Voir photo page suivante.

Soit une plaque de 1 cm d'épaisseur avec une rainure dans laquelle vient s'emboîter le capot pour ne pas glisser.

Soit avec un socle surélevé de 10 cm (avec également la rainure) et en noir pour mieux mettre en valeur vos pièces exposées. Devis rapide. **Réf. SOCN** ↑

VITRINES CLOCHE

SUR MESURE

Nous
consulter.
Devis
rapide.

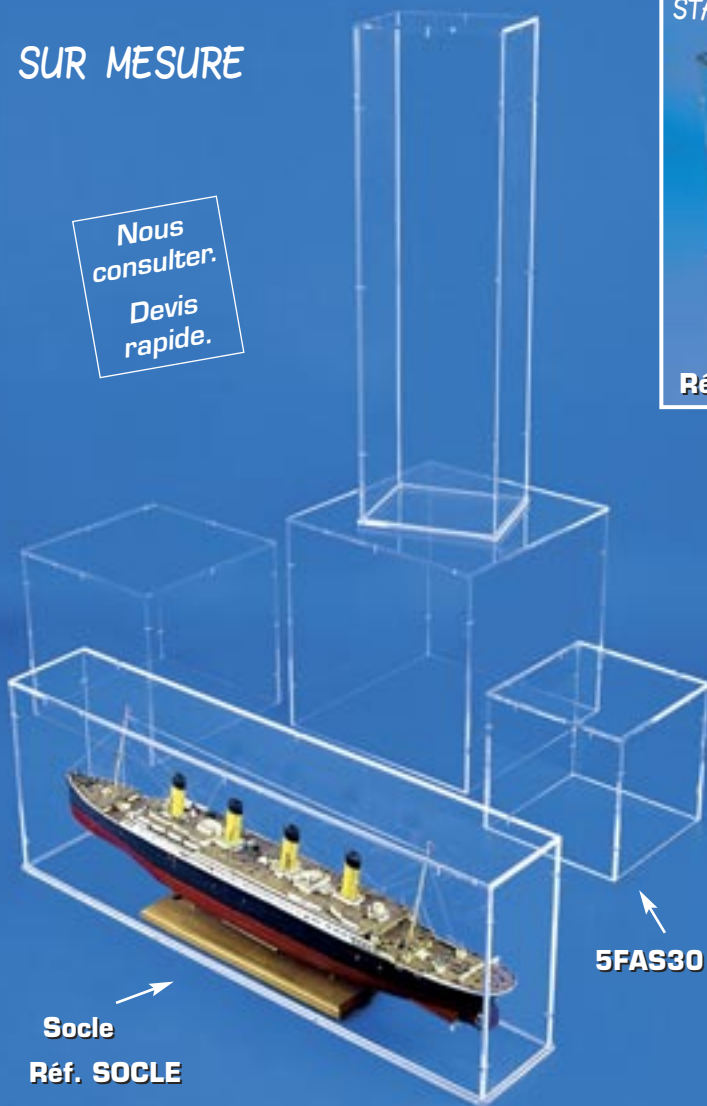

STANDARD

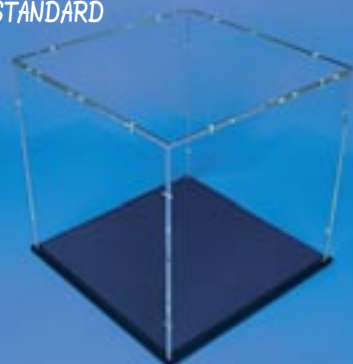

Réf. 5FAS30 + SON

STANDARD



5FAS50

5FAS30

SOCM

Vitrines 5 faces avec ou sans socle. Montage par visserie affleurante transparente.

Altuglas épaisseur 8 ou 10 mm suivant la taille. Livré à plat.

Définissez-nous les dimensions (L x l x H), nous vous adresserons un devis par retour.

Précisez si vous souhaitez un socle. Les socles rainurés de nos vitrines peuvent être faits en Plexi noir ou avec fond miroir.

Nous disposons en permanence de 3 tailles standards de 30, 40 et 50 cm au cube.

Réf. 5 FAS 30 - 40 - 50 + SOCLE (socle cristal) ou + SON (socle noir) + SOCM (socle miroir)

VITRINE SUR SOCLE



Un socle noir de 35 x 35 cm, hauteur 100 cm surmonté d'une vitrine avec porte et serrure de 40 x 40 x 40 cm.

← Réf. **VITSN**

KIT LED pour vitrines



↑ Réf. **KITLED**

Nous vous proposons un kit d'éclairage Led pour nos vitrines.

Il s'agit d'un kit comprenant un profil alu, un ruban led à votre longueur (maxi 1,60 mètre) et double face adhésivé, avec transformateur prêt à brancher.

Référence **KITLED**

à ajouter lors de la commande de vos vitrines. ↑



Largeur 50 cm
Profondeur 25 cm
Hauteur totale 107 cm
4 tablettes réglables sur taquets
Fermée à clé
Plexiglas épaisseur 1 cm
Livrée à plat - montage simple et rapide

← Réf. **BLCP**

VITRINE SUR PIEDS

de 80 x 40, hauteur totale 101 cm dont 14 cm de vitrine.

Couvercle avec serrure (2 clefs fournies) retenu par chaînette en position ouvert.

↑ Réf. **VITP**

Toutes autres dimensions sur demande.



Toutes autres tailles à vos mesures.

Réf. **BLCP**

VITRINES À CLEFS



Réf. 5 FASC

↑ 5 FASC 45/20

6 faces plexiglas épaisseur 1 cm assemblées par visserie nickelée affleurante. La façade s'ouvre et est équipée d'une serrure. (2 clés fournies). Trous de fixation murale prévus. Livrée montée.

Dimensions 45 x 20 cm, hauteur 60 cm plus 2 étagères sur taquets réglables. Poids 15 kg.



Réf. 5 FASC 60/30

5 FASC 60/30 ↑

Même principe. Le dessus s'ouvre et est équipé d'une serrure (2 clés fournies). Chaînette boule qui permet de maintenir le couvercle ouvert. Dimensions 60 x 30 cm, hauteur 15 cm. Poids 8 kg.

Vitrines fermées à clefs à vos mesures sur simple devis réf. 5 FASC →

Définissez-nous les dimensions (largeur / profondeur / hauteur) et fond cristal ou noir et nous vous adresserons un devis par retour. **DEVIS TRÈS RAPIDE.**



Réf. 5 FASC 60/40

↑ 5 FASC 60/40

Vitrine de 60 x 40 cm. Hauteur 35 cm. Porte en façade et 1 serrure.

Vitrines à vos mesures



Réf. 5 FASC sur mesure

URNES BOULE DE CRISTAL

Pour vos animations commerciales, jeux concours, sondage, dépôt de cartes de visites ou de dossiers...

VERSION SUR PIED →

L'urne de 40 est proposée en version sur pied colonne.

Hauteur totale : 115 cm

Base : 30 x 30 cm

Réf. UBC PTM

Fente de 12,5 x 1 cm.

Attention : ces urnes ne peuvent être utilisées pour les scrutins officiels.

Pour vos élections, voir page 69, notre gamme conforme au code électoral.



Réf. UBC PTM



**Réf.
UBC 25**

Réf. UBC 40

VERSION A POSER ↑

Sphère en Altuglas cristal dont l'ouverture se verrouille sur un socle. 2 tailles : 25 et 40 cm de diamètre.

Fente de 12 cm.

Réf. UBC 25 et **Réf. UBC 40**



Réf. PEL

PRODUIT D'ENTRETIEN

Flacon de 750 ml de produit d'entretien de l'Altuglas et du Plexiglas

← **Réf. PEL**

URNES DE VOTE

**N° 1 en FRANCE
du MATÉRIEL ÉLECTORAL**

Réalisées en polycarbonate LEXAN® antivandalisme.

Les serrures intégrées ne peuvent être actionnées que par l'introduction simultanée de deux clefs différentes. Il est donc impossible d'ouvrir partiellement le couvercle si l'on ne dispose que d'une clef.

Numéros de clef gravés sur les entrées de serrures. 1 serrure bleue et 2 clefs bleues - 1 serrure noire et 2 clefs noires.

**RÉF. 2000
ou 2000 C**

**RÉF. 1200
ou 1200 C**

**Piètement
Réf. PTM**

**RÉF. 600
ou 600 C**

**RÉF. 300
ou 300 C**

Remise à zéro du compteur impossible pendant le scrutin. Pas un seul collage. Couvercle entièrement amovible. Fente de 12,5 x 1 cm*. Empilables. Quatre tailles.

* Fente agrandie sur demande pour dépôt de dossier et courrier. Fente 23 x 1,5 cm. Forfait 15 Euros.

Une gamme complète avec ou sans compteur de 300 à 2 500 bulletins.

100 % transparentes, 100 % incassables, 100 % inviolables.

Livrable sur piètement ALTUGLAS (Réf. PTM) ou avec adaptateur mural pour boîte à idée (Réf. ADP voir sur www.formxl.com)

Taille - Volume - Nombre de bulletins	URNE sans compteur	URNE avec compteur
25 x 25 x 25 cm - 15 L 300 bulletins MINI URNE	Réf. 300 115 €	Réf. 300 C 167 €
32 x 32 x 34 cm - 35 L 600 à 800 bulletins	Réf. 600 183 €	Réf. 600 C 238 €
40 x 40 x 38 cm - 60 L 1 200 à 1 600 bulletins	Réf. 1200 225 €	Réf. 1200 C 279 €
50 x 50 x 50 cm - 125 L 2000 à 2500 bulletins MAXI URNE	Réf. 2000 290 €	Réf. 2000 C 327 €
PIÈTEMENT ALTUGLAS pour urne 600 à 2000 bulletins - Ht 73 cm	Réf. PTM 113 €	

DÉCOUPE DE PLAQUES PLEXIGLAS TRANSPARENTES

Tarif HT au m².

Chants polis au laser. Perçages, fraisages, découpes suivant fichier sur devis.
Par quantité, nous consulter.

Nous pouvons vous fournir le plexi découpé au laser à vos mesures en épaisseur de 0,2 à 4 cm suivant vos plans ou vos fichiers jusqu'à 300 x 200 cm avec les chants polis.



Devis possible
sur notre site
rubrique découpe

DÉCOUPE :

EPAISSEUR	Prix au m ² sans chute
2 mm	36 €
3 mm	36 €
4 mm	48 €
5 mm	60 €
6 mm	72 €
8 mm	84 €
10 mm	102 €
15 mm	144 €
20 mm	250 €
30 mm	415 €
40 mm	550 €

CAPOTS DE PROTECTIONS SUR PLAN

Pour l'équipement de vos laboratoires et la cartérisation de vos équipements, nous fabriquons sur plan à nous communiquer afin d'établir un devis par retour.



VITRINE POUR COLLECTIONS

Largeur 28 cm. Profondeur 18 cm. Hauteur 104 cm.

Épaisseur plexiglas 1 cm.

2 trous pour fixation murale.

6 tablettes emboîtées.

Fermeture de la porte sans clés
mais avec un aimant
et passe doigt diamètre 2 cm.

← Réf. VOI



Réf. VOI



Réf. TA1



Réf. TA2



Réf. TA3

TABLETTES MURALES

Diverses dimensions avec des pinces murales
en alu anodisé naturel.

TA1 : diamètre 15 cm. 1 pince de 54 mm

TA2 : Oblong de 63 x 20 cm. 2 pinces de 54 mm

TA3 : ½ cercle de 50 cm de diamètre. 2 pinces de 54 mm

TA4 : 87 x 20 cm sur 2 niveaux. 2 pinces de 100 mm



Réf. TA4

CONSOLES PIEDS LAME



Nous vous proposons de construire le socle ou la console de votre choix en nous indiquant la forme du plateau et de la base qui peut être carrée, ronde, ovale, rectangulaire ou octogonale et ses dimensions. Ajouter la hauteur souhaitée et enfin le style de piètement qui peut être :

- en forme de lame (section 8 x 1,5 cm) **Réf. CSLL** ↑
- en barres rondes massives de 4 cm de diamètre **Réf. CSLR** →

Nous pouvons mettre un plateau tournant sur roulement à billes (voir photo CSLL + PTR). Nous préciser enfin le poids de la pièce à présenter et le devis vous parviendra par retour.

Ces consoles sont livrées à plat et sont aisément assemblées avec de la visserie nickelée fournie.

CONSOLES PIEDS ROND

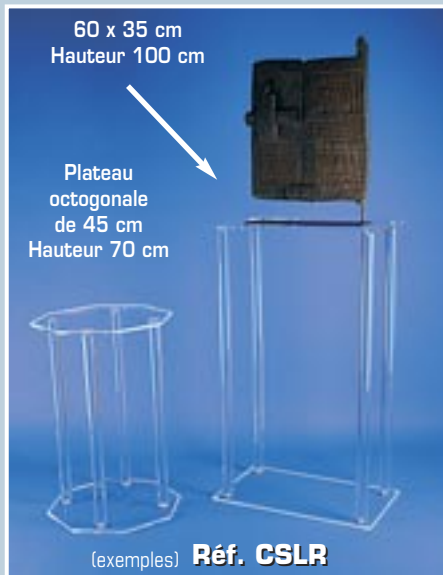

CONSOLES STANDARD

En standard, nous vous proposons les modèles **CSL 1 - CSLR 1 - CSLR 2 - CSLR 3**

Diamètre de 35 cm.

Hauteur 50 cm.

Pieds en barre ronde de 4 cm de diamètre.

↓ Réf. **CSLR1**



Console carrée de 40 x 40 cm et hauteur 80 cm.

Pieds lames.

← Réf. **CSL1**



40 x 50 cm
Hauteur 90 cm

Pieds en barre ronde de 4 cm de diamètre.

← Réf. **CSLR2**

Console ronde, diamètre 45 cm et hauteur 75 cm

Pieds ronds massifs.

Réf. **CSLR 3** →



CONSOLES & GUÉRIDONS

Altuglas cristal de 15 mm d'épaisseur.
Très stable jusqu'à 40 kg.

Version haute :

base diamètre : 40 cm

plateau diamètre 25 cm - Hauteur : 125 cm

Réf. CSLH →

Version basse :

base et plateau diamètre : 30 cm

Hauteur : 70 cm

Réf. CSLB →

Sur cette version,
les pieds peuvent être orientés
vers l'intérieur ou vers l'extérieur.

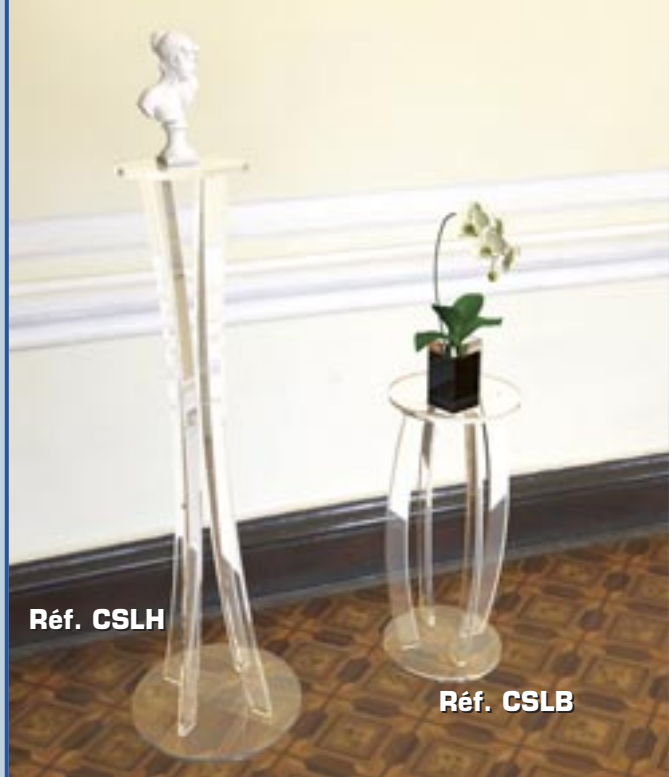

Réf. CSLH

Réf. CSLB



Réf. 6 FACES 35

Guéridons design
en plexi cristal
épaisseur 1 cm.

2 versions :

Plateau 30 x 30 cm
et hauteur 68 cm.

Réf. GERP →

Plateau 35 x 35 cm
et hauteur 100 cm.

Réf. GERP →

**Toutes autres tailles
à vos mesures.
Devis très rapide.**

Console en plexi
épaisseur 1 cm
en forme de
parallélépipède.

Dimension 35 x 35 cm
Hauteur 90 cm

← **Réf. 6 FACES 35**



Réf. GERP

Réf. GERP

CHEVALETS et PLATEAUX TOURNANTS



Réf. BADC

Cadre Plexiglas épaisseur 5 mm plié à chaud, qui vient coiffer la façade et les côtés pour présenter vos châssis.

Fixation au châssis par 4 vis latérales.

Indiquez nous les dimensions extérieures du châssis pour un devis.

↑ **Réf. BADC**

Pour des tableaux jusqu'à 60 cm de hauteur.

Base : 24/30 cm - Hauteur : 50 cm

Réf. BTX ↓

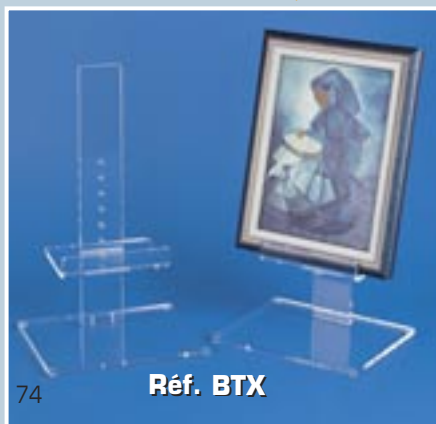

Réf. BTX

Un chevalet en Altuglas cristal très épais. Pour se marier à tous les styles d'œuvres présentées et à tous les lieux. Tableau jusqu'à 135 cm de haut par réglage en continu de la crémaillère. Hauteur maxi : 200 cm - Au sol : 65 x 44 cm

Version double face

Réf. TAB ↓

Réf. TABD ↓



Réf. TABD



Réf. TAB

Disques en Altuglas tournant sur roulement à billes acier pour supporter des poids importants. Diamètres : 15 - 20 - 25 - 30 - 35 et 40 cm.

Patins cristal antidérapants. Plexiglas 1 + 1 cm d'épaisseur.

↓ **Réf. PTR + diamètre**

Réf. PTR 15 **Réf. PTR 25** **Réf. PTR 35**

Réf. PTR 20 **Réf. PTR 30** **Réf. PTR 40**



CADRES À VOS MESURES



Réf. 6FAS



Pour protéger et valoriser vos cadres ou documents de toutes tailles : une boîte en plexi à vos mesures. Fixation par 2 vis au mur qui sont cachées par votre tableau. Épaisseur 10 et 5 mm. Visserie nickelée à six pans creux affleurante. Pour un devis rapide nous donner la taille de votre document et l'épaisseur intérieure souhaitée.

↑ **Réf. 6FAS**

Pour une protection et une présentation de vos drapeaux d'associations ou des étendards des régiments et autres escadres.

Indiquez-nous les dimensions de ceux-ci pour un devis par retour.

La façade s'ouvre avec 4 1/4 de tour avec une simple pièce de monnaie. 2 Trous fraisés permettent la fixation murale et sont dissimulés par le drapeau.

↓ **Réf. 6FASD**

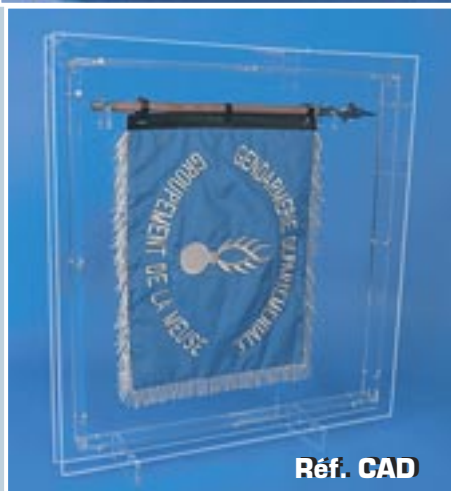

Réf. CAD

Pour une présentation épurée des œuvres sur châssis mais également des fanions et drapeaux. Version murale sur demande ou à poser grâce aux 2 pieds emboîtables fournis.

Les dimensions hors tout sont de 10 cm de plus que le châssis ou le fanion. Nous donner les dimensions du châssis ou du fanion pour un devis par retour.

↓ **Réf. CAD** ↑



Réf. 6FASD

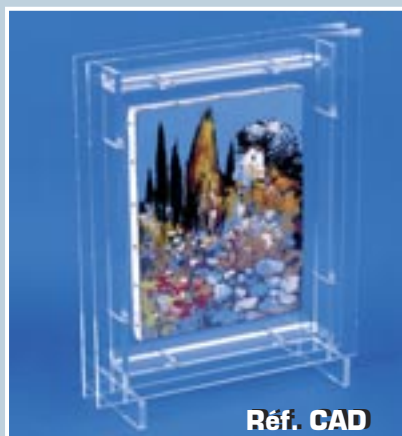

Réf. CAD



ASSISES



Réf. CHN

Cette chaise avec une assise à 45 cm (37 x 37 cm) et de 100 cm de hauteur totale en plexiglas cristal de 1,5 cm d'épaisseur se mariera avec tous les styles de par sa transparence

↑ **Réf. CHN**

Le tabouret que vous pouvez laisser traîner sans déranger personne.
Assise de 37 x 34 cm et hauteur de 50 cm.
Épaisseur 1,5 cm. Deux poignées évidées.

↓ **Réf. TAS**



Réf. TAS



Réf. TCR

Le tabouret Jules César vous sera bien utile dans l'entrée pour enfiler vos pantoufles afin de profiter de votre intérieur douillet.

Assise de 45 x 40 cm et hauteur de 41 cm.
Épaisseur 1,5 et 2 cm

↑ **Réf. TCR**



Réf. TBRC

Assise 32 x 32 cm. Hauteur 45 cm. Épaisseur plexiglas 1,5 cm.

Barres carrées massives de section 4 x 4 cm.
Visserie inox.

↑ **Réf. TBRC**

LE PLEXIGLAS FUMÉ REVIENT EN FORCE

Nombre de nos fabrications peuvent être réalisées en Plexi fumé. Voici quelques exemples :



Réf. TEZF

TEZF : voir le descriptif en page 87

↑ **Réf. TEZF**



Réf. PTBF

PTBF : voir le descriptif en page 80

↑ **Réf. PTBF**

HIFIF : voir le descriptif en page 87

↓ **Réf. HIFIF**



Réf. HIFIF

BDCF : voir le descriptif en page 79

↓ **Réf. BDCF**



Réf. BDCF

PYRAMIDE DE BOUTEILLES

3 plateaux plexiglas
cristal épaisseur 10 mm.
1 diamètre 60 cm.
1 diamètre 45 cm.
1 diamètre 27,5 cm.
26 emplacements
diamètre 5 cm.

← Réf. PVI



Réf. PVI

ESCALIER DE PRÉSENTATION

45 cm de largeur
51 cm de profondeur
45 cm de hauteur
4 marches de 10 cm de profondeur.

↓ Réf. GESC



Réf. GESC

PRÉSENTATION DE POSTER ET 33 TOURS

Pour ranger vos plus beaux posters et tableaux.
Encombrement de 72 x 24 et hauteur de 64 cm.

← Réf. POS

Réf. POS

Pratique pour ranger vos vinyles et les avoir
toujours à portée de main. 31,5 x 31,5 cm -
hauteur 40,5 cm. Capacité 15 cm. Épaisseur
plexiglas 5 mm.

Réf. POSV →



Réf. POSV



Réf. CAIH

Plexiglas découpé au laser épaisseur 1 et 1,5 cm. Largeur de 43 cm. Profondeur de 39 cm. Hauteur totale de 75 cm. Une tablette fixe centrée sur la hauteur. 4 roulettes dont 2 freins.

Réf. CAIH ↑



Réf. BDC

Cette **DESSERT** sur roulettes sera l'appoint toujours utile de votre espace bureau. Base 40 x 40 cm.

Tablette intermédiaire 40 x 20
et tablette supérieure 40 x 25 cm.

Hauteur 53 cm. Plexi cristal épaisseur 1 cm.

Réf. BDC ↑



Plus de choix
sur notre site
formxl.com



Réf. CAI

↑ **Réf. CAI** (sans tablette)

Caisson de 43 x 39 cm et 49 cm de hauteur avec 4 roulettes.



Réf. CAIT

Caisson de 43 x 39 cm et 49 cm de hauteur avec 1 tablette intermédiaire ménageant 2 espaces de 19 cm de haut et 4 roulettes.

↑ **Réf. CAIT**

BUREAUX PLEXIGLAS

Petit bureau d'appoint de 75 x 40 cm.
Hauteur 73 cm. Tablette à 64 cm.
Tablette de 53 x 27 cm.
Espace entre plateau et tablette 9,5 cm.
Plexiglas d'1 cm d'épaisseur.

↓ Réf. PTB



Réf. PTBC

Petit bureau d'appoint de 75 x 45 cm.
Hauteur 73 cm.
Tablette à 64 cm.

Tablette coulissante
de 59 x 42 cm.

Espace entre plateau et tablette 7 cm.

Passage pour câbles à l'arrière.

Piètement ajouré pour un poids minimum.

Plexiglas épaisseur 1 cm.

← Réf. PTBC



Réf. PTB



Réf. BCRL



Plus de choix
sur notre site
formxl.com

Plateau de 125 x 60 cm.
Hauteur 77 cm
sur un caisson
de 36,5 x 46 cm
équipé de 4 grands tiroirs
et roulettes.

La liaison entre
les 2 éléments
est un roulement à billes
vous permettant d'orienter
votre bureau au gré
de vos besoins.

Plexiglas épaisseur 1,5 cm.

← Réf. BCRL

BUREAU TELETRAVAIL

La place vous manque mais
vous souhaitez néanmoins
vous réserver
un espace de bureau.

Avec un plateau de 87 x 45 cm
(hauteur de 73 cm) ce petit
bureau a tout d'un grand.

Réf. BRPT →



Réf. BRPT

FABRICANT
99 % MADE IN FRANCE

Bureau en plexi - épaisseur (1,5 cm) plié à chaud.
Plateau 118 x 50 cm - Hauteur 73 cm

↓ Réf. BRP

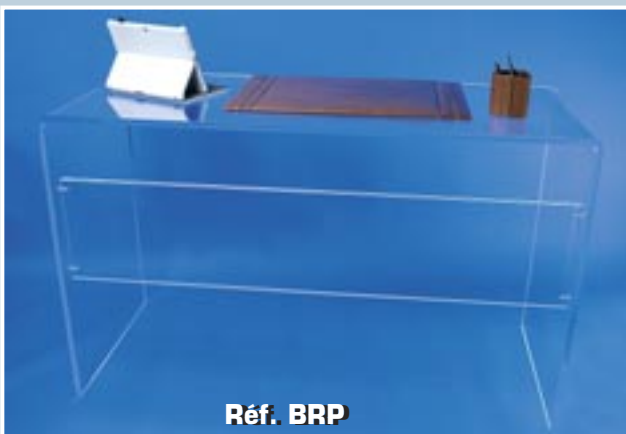

Réf. BRP

PETIT BUREAU EN PORTION DE CERCLE

en plexi cristal de 1,5 cm d'épaisseur.
Encombrement 90 X 60 cm. Hauteur : 75 cm.

↓ Réf. BCE



Réf. BCE

BUREAUX SUR TRÉTEAUX

Vite déplacé, vite installé et toujours en harmonie quel que soit le décor sans encombrer grâce à sa transparence.

Plateau de 99 x 149 cm. Hauteur 75 cm.

Plexiglas cristal de 1,5 cm d'épaisseur.

↓ Réf. TTX



Avec un plateau en plexi dépoli satiné (plus de rayure ni de trace de doigts) de 100 x 75 cm en épaisseur 1,5 cm avec des coins arrondis.

Réf. BRO TTX ↑ Réf. BRO TTXC idem avec plateau cristal (non représenté)

BUREAU SUR TRÉTEAUX ET TABLETTE

1 plateau principal 100 x 75 cm épaisseur 1,5 cm.

1 plateau secondaire 85 x 48 cm à 14 cm sous le plateau principal - fixé par 4 pinces. Hauteur 73 cm.

Deux tréteaux plexi cristal : 53 cm de profondeur.

Empattement au sol : 29 cm.

Livré à plat à monter. Coins arrondis.

↓ Réf. TTP



TRETEAUX

Vite installé, vite déplacé et toujours en harmonie avec son environnement grâce à la transparence du plexiglas, cette paire de tréteaux vous permet d'organiser votre espace de travail au gré de vos besoins. Base de 29 cm et hauteur 73 cm. Longueur 53 cm ce qui permet de mettre un plateau de 75 cm de profondeur. Plexi épaisseur 1,5 cm.

Réf. TTX 2 ↑



BUREAUX TÉLÉTRAVAIL



Réf. BUC

Plexiglas épaisseur 1,5 cm poli sur chants.
Plateau 150 x 80 cm - hauteur totale 75 cm.
Deux caissons largeur 33 cm
et deux espaces hauteur 31 cm.
Fermés au fond et à l'intérieur. Accès aux caissons
par l'extérieur. Pieds hauteur 7 cm.
Espace entre deux caissons : 81 cm.
Livré à plat - montage simple et rapide.

← **Réf. BUC**

Plexiglas épaisseur 1,5 cm. Longueur 102 cm.
Profondeur 40 cm. Hauteur 75 cm.
Étagère largeur 26.5 cm : espace du haut 43 cm
et espace du bas 23 cm
Espace entre étagère et bord droit : 68 cm.
Rebord en coin hauteur 13 cm.
Livré à plat - montage simple et rapide.

Réf. BDP →



Réf. BDP

Pour avoir toujours à portée de vue les dossiers en cours.
Caisson de bureau sur roulettes pivotantes
et 6 tirettes coulissantes. Profondeur : 36 cm.
Largeur : 35 cm. Hauteur : 64 cm.

← **Réf. CRL**



Réf. CRL



L'essentiel de nos produits en Plexiglas est fabriqué
avec de la matière issue à **100% de matière recyclée**
(et recyclable une nouvelle fois). Cette matière vous
assure d'une qualité égale à celle de la matière vierge.
Form XL est partenaire privilégié dans la diffusion de ce
produit innovant et écoresponsable le **Green Cast**.



Réf. BET

Dimensions: 120 x 60 cm. Hauteur 74.5 cm.
Étagères 35 x 36 cm de profondeur espacées de 29 cm.
Espace pour les jambes 61 cm. Plexiglas épais 1.5 cm.
Livré à plat. Montage simple et rapide.

↑ **Réf. BET**



Réf. CEIP

PETITE TABLE D'APPOINT

Pour un petit déjeuner en tête à tête ou servir de petit bureau.

Cette table fait 100 x 70 cm et 73 cm de hauteur.

Le Plexi fait 1,5 cm d'épaisseur.

← **Réf. CEIP**

TABLE RECTANGULAIRE



Réf. CEI

Plexiglas épaisseur 1.5 cm. Format 150 x 90 cm. Hauteur 73 cm

Ceinture montée à la livraison - juste les 4 pieds à fixer.

Attention : livraison en rez-de-chaussée sur palette en journée

Pour tout autre modèle : nous préciser longueur, largeur et hauteur souhaitées.

(DEVIS RAPIDE)

Réf. CEI ↑

PRODUIT D'ENTRETIEN

Flacon de 750 ml de produit d'entretien

de l'Altuglas et du Plexiglas

Réf. PEL ↓



Réf. PEL



Plus de choix
sur notre site
formxl.com



Réf. CEIC

TABLE CARRÉE

Plexiglas épaisseur 1,5 cm.

Format 100 x 100 cm.

Hauteur 73 cm.

Ceinture montée à la livraison
juste les 4 pieds à fixer.

Attention : livraison en rez-de-chaussée sur palette en journée.

Pour tout autre modèle : nous préciser longueur, largeur et hauteur souhaitées. (DEVIS RAPIDE)

← Réf. CEIC

MEUBLES À ROULETTES

Meuble 3 étages : deux de 80 x 30 cm et un de 60 x 30 cm. Intervalle de 25 cm entre les étages soit 60 cm de hauteur totale.

Plexi de 1,5 cm d'épaisseur.

Réf. CGOJ



Réf. CGOR

Deux versions :

- version sur pieds :

↑ **Réf. CGOJ**

- version à roulettes :

← **Réf. CGOR**



Réf. PCHA

TABLE DESIGN

Épaisseur 1,5 cm. Découpée au laser.
85 x 60 cm. Hauteur 40 cm.

↓ **Réf. DCH**

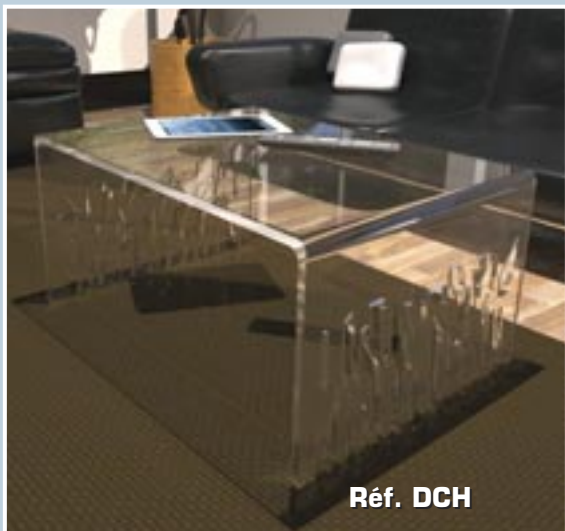

Réf. DCH



Petit chariot de 58 x 38 cm. Hauteur 63 cm.
Sur roulettes. Tablette à 14 cm sous le plateau.
Plexiglas cristal de 1 cm d'épaisseur.

← **Réf. PCHA**

TABLES ET SUPPORTS TV-HIFI

avec 3 étages. Hauteur 49 cm et 20 cm entre étages. Épaisseur 1 cm.

Réf. TEZL longueur 88 X 45 cm.

Réf. TEZ longueur 75 X 45 cm.



Réf. TEZ

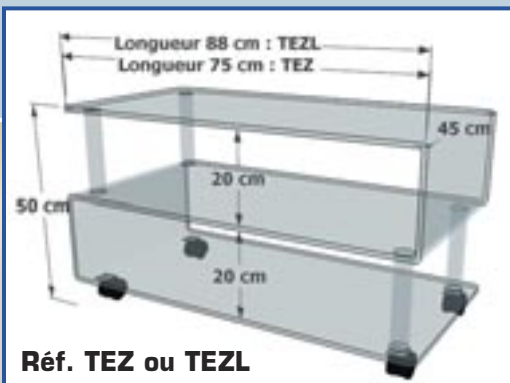

Réf. TEZ ou TEZL

Meuble Tv et HIFI avec large passe-câbles à l'arrière.
Sur roulettes.

Largeur 60 cm - Profondeur 40 cm - Hauteur 74 cm

Espace entre tablettes de 21 cm.

3 passe-câble de 12 x 6 cm. Livré monté.

Réf. HIFI →



Réf. HIFI

TABLE TV SUR ROULETTES



Réf. TTVT

65 x 40 cm
Hauteur 40 cm
avec une tablette
intermédiaire.

← **Réf. TTVT**

Sur roulettes.
65 x 40 cm.
Hauteur totale
22 cm.

Réf. TTV →

Hauteur totale
40 cm.

Réf. TTV 40 →



Réf. TTV 40



Réf. TTV

GRANDES BIBLIOTHÈQUES



Réf. BIG1

Nous fabriquons en fonction de l'espace dont vous disposez. Indiquez nous la largeur, la profondeur, le nombre de tablettes sur la hauteur et la hauteur souhaitée pour un devis très rapide. Plexi épaisseur 10 mm et colonnes de 4 cm de diamètre massif. Livré à plat et montage sans outillage. Des tiges filetées relient les colonnes qui maintiennent les plateaux. Entraxe maximum des colonnes : 65 cm. Hauteur maximum : 200 cm. Pieds de 12 cm.

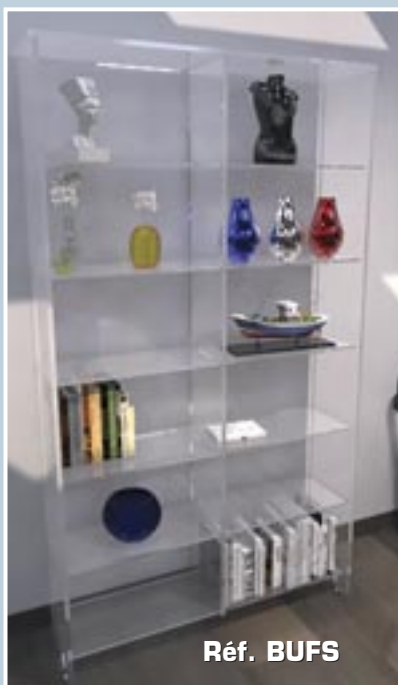

Réf. BUFS

↑ Réf. BIG1

150 X 36 cm - Hauteur 183 cm.
Espacement entre tablettes : 33 cm.

↑ Réf. BUFS

110 X 30 cm - Hauteur 200 cm.
Espacement entre tablettes : 30 cm.
Fermé au fond et sur les côtés.

ÉTAGÈRE MURALE



Bibliothèque murale de 101 X 70 cm
et 20 cm de profondeur.
Peut se fixer en vertical ou horizontal.
Plexi épaisseur 1 et 1,5 cm.

Réf. BBM →



Réf. BBM

ÉTAGÈRES D'ANGLE ET DE SÉPARATION



Réf. ETA

5 étages de 100/100, 85/85, 70/70, 55/55 et 40/40 cm en profondeur de 30 cm. 33 cm entre chaque étage. Hauteur totale 146 cm. Épaisseur des étagères 1 cm avec des joncs massifs de diamètre 4 cm. **Réf. ETA** ↑

150 cm de large.
3 étages soit 72 cm de hauteur. Plexiglas épaisseur 1 cm.
↓ **Réf. BIL**



Réf. BIL



Réf. BIGS

Étagère de séparation à 4 étages de 30 cm de profondeur et espacés de 40 cm. Étages de 90, 70, 50 et 30 cm. Hauteur totale de 144 cm. Épaisseur des étagères 1 cm avec des joncs massifs de diamètre 4 cm

Réf. BIGS ↑



Plus de choix sur notre site formxl.com

4 étages de 75 x 32 cm espacés de 33 cm soit 111 cm de hauteur totale. Montage sans outillage.
Réf. BIE



Réf. BIE

PONTS À VOS MESURES

Indiquez-nous largeur / profondeur / hauteur et vous recevrez un devis par retour.

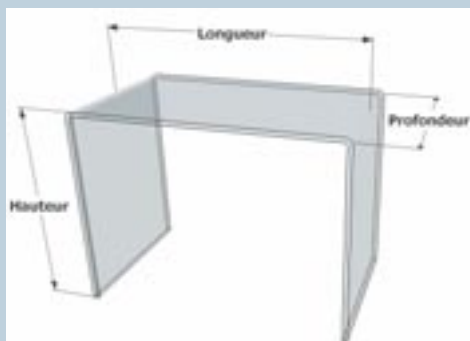

PONTS STANDARD



Réf. PON 70

Pont de 30 x 30 cm.
hauteur 70 cm.
Epaisseur 1,5 cm.
Sert de guéridon avec discrétion.

↑ **Réf. PON 70**

nous vous proposons les références
PON 70, PON 120 et PON 45.

Pont de 60 x 40 cm.
hauteur 120 cm. Epaisseur 1,5 cm.
Idéal pour la présentation
informatique en magasin.

Réf. PON 120 →



Réf. PON 120

TABLE TV

Pont de 60 x 35 cm. Hauteur
45 cm.

Plexiglass épaisseur
1 cm.

Supporte un téléviseur.

Réf. PON 45 →



Réf. PON 45

TABLES DÉCOUPÉES AU LASER

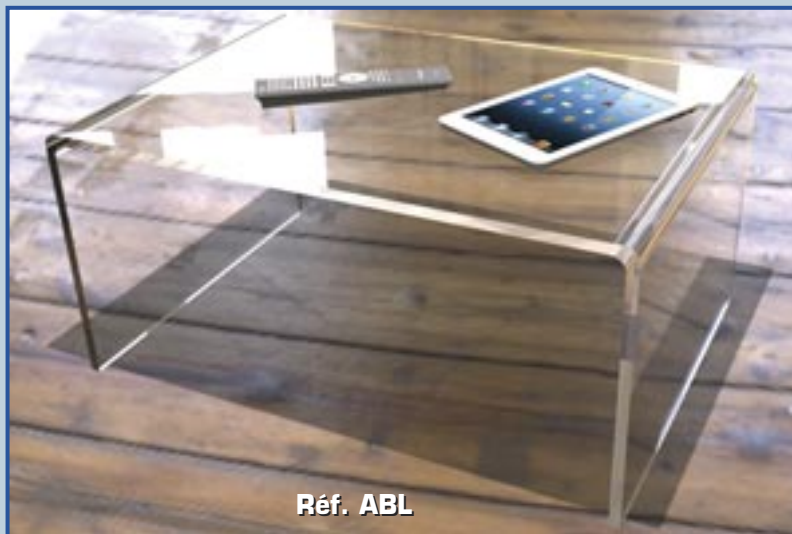

Réf. ABL

Plexiglas épais 1,5 cm. Longueur 100.
Profondeur 70 cm. Hauteur 40 cm.
Poids 22 kg.

↑ **Réf. ABL**

Autres tailles sur demande.

Longueur 100 cm - Hauteur 97 cm - Profondeur 20 cm
Plexiglas 1 et 1,5 cm d'épaisseur
Fond fermé - 2 trous pour fixation murale
Livré monté - en rez de chaussée sur palette.

↓ **Réf. BCM**



Réf. VDPA



Réf. BCM

Plexiglas épaisseur 1,8 cm gris anthracite opaque.
Dimensions 100 x 22 cm, hauteur 75 cm. Deux tablettes
espacées de 24 et 23 cm de haut en bas. Livraison en rez
de chaussée sur palette.

← **Réf. VDPA**

GRANDE CONSOLE



Réf. VDPG

Console étagères de 98 x 30.
Hauteur 90 cm. 2 tablettes à 30 et 60 cm
du sol. Plexi de 1 et 1,5 cm.

Réf. VDPG ↑

Un vide poche bien pratique dans l'entrée.
Son design sobre se fond dans tout décor.
Plexiglas épaisseur 1,5 cm. 58 cm x 25 cm.
Hauteur 74-16 cm entre les 2 tablettes.

2 versions :

Cristal **Réf. VDP** →

Dépoli satiné **Réf. VDPDS** →



Réf. VDP

Réf. VDPDS

CRÉDENCES, Hauteur de 100 cm. Très stable. Supporte jusqu'à 100 kg, 2 versions :

150 x 30 cm
avec 5 pieds

Réf. CDC



et

100 x 30 cm
avec 4 pieds

Réf. CDCE



Réf. CDC



Réf. CDCE

ÉTAGÈRES D'ANGLE



Réf. ANG50

Étagère d'angle en 1/4 de cercle de 50 cm de rayon.
Hauteur 61 cm.
Plexi de 1 cm d'épaisseur et jons de diamètre 4 cm.
3 tablettes espacées de 24 cm.
Tablette du bas à 10 cm du sol.

Réf. ANG50 ↑



Réf. ANG40

Réf. ANG25

Hauteur totale 93 cm. Espaces entre les étages : 28 cm.
Livré à plat. Montage très facile
(visserie et clé fournies).

2 dimensions de plateaux : (au choix)

1/4 de cercle de 40 cm : 1/4 de cercle de 25 cm :

↑ **Réf. ANG40**

↑ **Réf. ANG25**

CHARIOT DE SERVICE



Réf. CDS

Emplacement pour 3 bouteilles.
Une poignée de chaque côté.

Hors tout : 70 x 40 cm - Hauteur 73 cm - Plateau : 47 x 37 cm.

Réf. CDS ↑

FABRICANT
99 % MADE IN FRANCE



Réf. CHE

**Au bureau ou en tête de lit,
un CHEVET en Altuglas**

de 39 x 43 cm. Hauteur 43 cm.

Tablette à 13 cm du bas.

Réf. CHE ↑

PETITE TABLE PONT ET TABLETTES



Réf. POY

Plexiglas épaisseur 1 cm. Dimensions 40 x 30 cm de profondeur. Hauteur 50 cm. Deux tablettes arrondies 20 x 21 cm, espaces à 25 et 32 cm du plateau.

Réf. POY ↑



Réf. CHEP

TABLE DE CHEVET

Largeur 30 cm. Profondeur 30 cm. Hauteur 45 cm.
Épaisseur 1 cm

↑ Réf. CHEP



TABLES GIGOGNE

Ensemble de 3 tables gigognes en plexiglas cristal de 15 mm.

Petite table : 30 x 25 - hauteur 43 cm

Moyenne table : 45 x 40 - hauteur 48 cm

Grande table : 60 x 55 - hauteur 53 cm

- plexiglas épaisseur 1.5 cm
- pieds en arc de cercle
- assemblé par vis nickelées affleurantes
- livré à plat - montage simple et rapide

← Réf. GIR

Réf. GIR

PETITES ÉTAGÈRES

Permet de poser la télécommande ou un verre.

Plateau 30 x 30 cm.

Se glisse sous les canapés.

Plexiglas cristal de 1 cm d'épaisseur.

Poids 3,5 kg.

Deux hauteurs :

65 cm : **Réf. CNH**
42 cm : **Réf. CNP** →



Réf. CNH



Réf. CNP



Réf. CRR

3 plateaux diamètre 35 cm.

Espaces de 40 et 20 cm de bas en haut.

Plexiglas épaisseur 1 cm.

Joncs diamètre 2,5 cm.

↑ **Réf. CRR**

Plexiglas épaisseur : 6 + 4 cm.

Largeur : 23 cm

Profondeur : 33 cm

Hauteur : 105 cm

Espacement entre tablettes : 23,5 cm



Réf.ETLI



Réf. ETLI

Plexiglas épaisseur 1 cm + 5 mm.

Largeur 33 cm.

Profondeur 22 cm.

Hauteur 110 cm.

Base 39/28 cm.

4 étagères réglables sur taquets.

Livré à plat.

Montage simple et rapide.



Réf. ETR



Réf. ETR

Plexiglas épaisseur : 1 cm.
Dimensions : 70/35 cm. Hauteur : 150 cm.

5 étagères réglables tous les 10 cm. (Il suffit de dévisser les tablettes). Montants en carrés de 2,5/2,5 cm. Livré à plat.

À monter.



Réf. ETE



Réf. ETE



VITRINES ET BACS



CONSOLES



CADRES



BIBLIOTHÈQUES

FABRICATION ARTISANALE FRANÇAISE

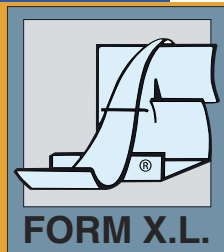

FORM X.L.

Délai 24 à 72 heures

FORM XL

SAS au capital de 220 000 Euros
 Chemin de l'ancienne Ligne
 55270 BOUREUILLES
 Tél. 03 29 80 78 32

Sites Internet : www.formxl.com

E-mail : contact@formxl.com

Suivez nous sur



TARIF HT en pages 45 à 52